

---

# PASSAGE

---

by EURADIF

La meilleure façon de choisir votre porte d'entrée



**PORTES D'ENTRÉE EN ALUMINIUM**

FABRICATION FRANÇAISE



# EURADIF, une histoire de passion

Le spécialiste de la porte d'entrée et du panneau décoratif au service des professionnels de la menuiserie



Depuis 1994, EURADIF accompagne les professionnels de la menuiserie de toutes tailles avec des produits qui allient le design, l'isolation, la sécurité et la durabilité.

Du savoir-faire artisanal des débuts aux procédés industriels d'aujourd'hui, EURADIF a su grandir grâce à la confiance apportée par ses clients et à une vision claire des attentes des consommateurs, dans un marché en constante évolution sur les plans technologique et esthétique.

Découvrez plus de 220 modèles PASSAGE pour tous les styles d'architecture, dans une multitude de possibilités techniques et dimensionnelles, pour que chaque entrée soit unique.



Des produits alliant **esthétique**, **isolation thermique** et **sécurité**, pour répondre à l'ensemble de vos besoins.

## DES PRODUITS SEMI-FINIS

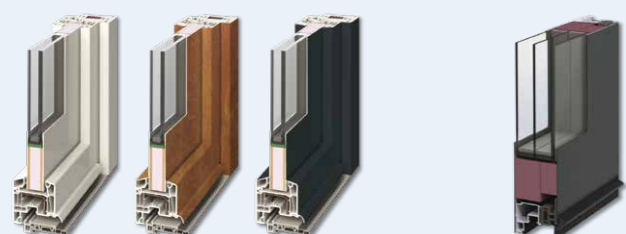

**Panneaux décoratifs**  
PVC, plaxé, aluminium et verre

**Ouvrants monobloc**  
aluminium pour dormant ALU et PVC

## DES PRODUITS FINIS



**Portes d'entrée monobloc**  
aluminium

NOUVEAUTÉ  
Janvier 2023



220  
COLLABORATEURS

30  
ANS  
D'EXISTENCE

20 000 m<sup>2</sup>  
SUR 3 SITES

+ 300  
MODÈLES  
TOUTES GAMMES CONFONDUES

97% & 97%  
DE TAUX DE SERVICE DE TAUX DE QUALITÉ  
SUR LES COMMANDES ENREGISTRÉES  
DU 1<sup>ER</sup> JANVIER AU 30 OCTOBRE 2022

## DES CHOIX INDUSTRIELS RESPONSABLES AU SERVICE DE NOS CLIENTS, DE LA QUALITÉ ET DE L'ENVIRONNEMENT



Retrouvez tous les engagements RSE d'EURADIF sur [euradif.fr](http://euradif.fr)

- La **digitalisation** de nos process industriels et administratifs permet de réduire sensiblement l'impact environnemental de l'entreprise : 2.0, GPAO, EDI, GED, dématérialisation des factures et parcours digital clients.
- Une usine de thermolaquage internalisée et labellisée QUALILAQUAGE et QUALIMARINE pour une durabilité de la tenue de la couleur exceptionnelle, **garantie 20 ans**.
- Une **consommation énergétique maîtrisée** grâce à des investissements structurels.
- Des **déchets triés, recyclés et valorisés** avec l'appui de sous-traitants aux savoir-faire adaptés. Une gestion des rebuts digitalisée pour améliorer nos performances.
- L'utilisation **d'imprimantes 3D** en remplacement de moules à injection énergivores pour les petites séries de composants.
- Une **démarche d'amélioration continue** pour pérenniser les acquis et ouvrir de nouvelles voies vers l'excellence.

## Un contrôle qualité à chaque étape

Notre organisation digitalisée est basée sur le principe de gestion à l'étape, permettant de vérifier en temps réel l'état d'avancement de la fabrication des produits et leur qualité.

## Des délais courts et respectés

Parce que nous connaissons vos contraintes, nous mettons un point d'honneur à livrer des produits conformes à vos attentes et dans des délais très courts.



# PASSAGE

by EURADIF

La meilleure façon de choisir votre porte d'entrée

Dans l'univers de la maison, la porte d'entrée est un objet de décoration à part entière. En ville ou à la campagne, en neuf ou en rénovation, elle est le reflet de votre personnalité et de votre style de vie.

Esthétique et sur-mesure, elle doit également être isolante et sécurisée.

De fabrication 100% française, votre porte d'entrée PASSAGE est conçue pour répondre à ce haut niveau d'exigences.

Inspirez-vous avec ce catalogue et finalisez votre projet avec un professionnel installateur PASSAGE proche de chez vous.

## L'ESTHÉTIQUE

### LA PORTE D'ENTRÉE QUI VOUS RESSEMBLE

Choisissez parmi 220 modèles pour tous les goûts et styles d'architecture. Chaque année, de nouveaux designs viennent enrichir nos collections. Rendez-vous sur [passagebyeuradif.fr](http://passagebyeuradif.fr)



## LA SÉCURITÉ

### LE MEILLEUR REMPART CONTRE LES INTRUSIONS

Les portes d'entrée PASSAGE sont munies d'équipements de sécurité pour protéger ce que vous avez de plus cher.

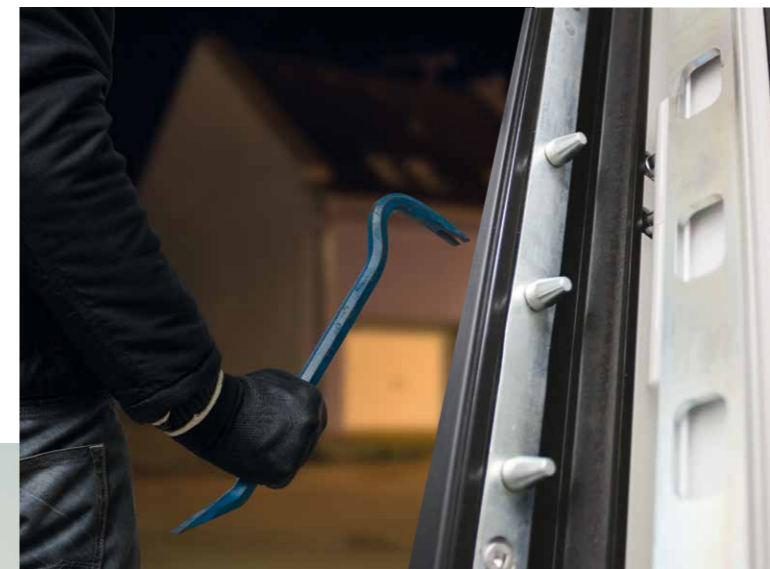

## L'ISOLATION

### DES PERFORMANCES À TOUS LES NIVEAUX

Le concept exclusif breveté PASSAGE contribue fortement à l'amélioration des performances énergétiques de votre maison.



## CONSEIL ET INSTALLATION

### DES EXPERTS MENUISERIES À VOTRE ÉCOUTE

Nos professionnels installateurs PASSAGE sont présents dans toute la France et vous accompagnent dans le choix et la pose de votre porte d'entrée.



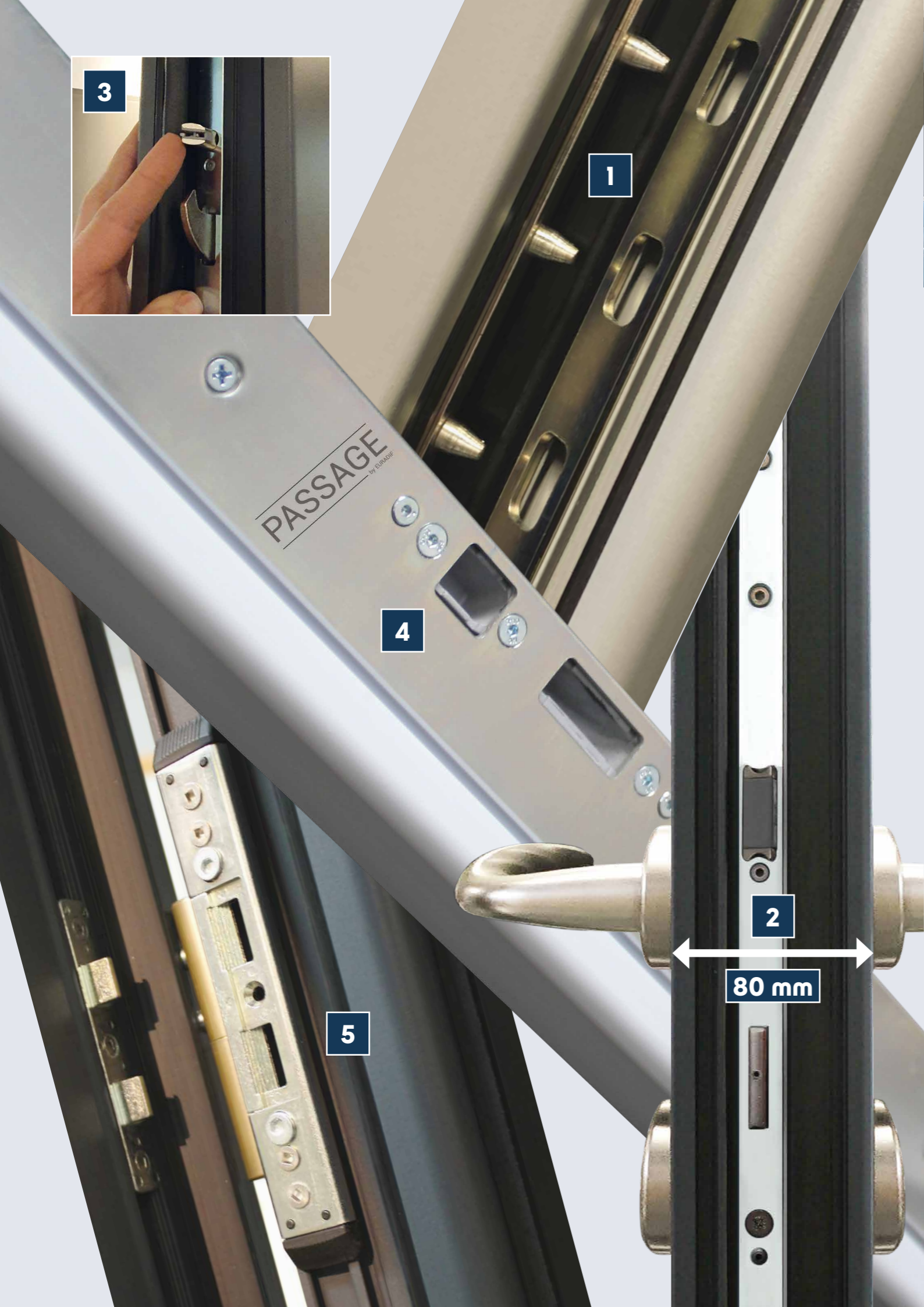
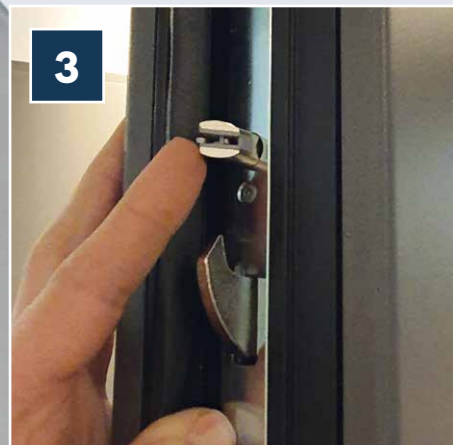

## SÉCURITÉ MAXIMALE

LE MEILLEUR REMPART  
CONTRE LES INTRUSIONS

Avec son ouvrant monobloc de 80 mm, sa serrure automatique 5 points à crochets, sa gâche filante et ses pièces anti-dégondage, la porte d'entrée PASSAGE constitue un véritable rempart contre les tentatives d'effraction.

### 1 EURASTOP

La barre de sécurité 12 pions anti-dégondage.  
Une exclusivité PASSAGE.

### 2 OUVRANT 80 MM

Sécurisant et isolant, parmi les plus épais du marché.

### 3 SERRURE 5 POINTS

Serrure automatique 5 points :  
2 crochets, 2 pênes ronds, 1 pêne dormant.

### 4 GÂCHE FILANTE

Sur toute la hauteur de la porte : plus cossue et robuste qu'une succession de gâches auxiliaires.

### 5 PIÈCES ANTI-DÉGONDAGE

En parties haute et basse de la porte pour empêcher le soulèvement de l'ouvrant.

## ISOLATION THERMIQUE & ACOUSTIQUE

QUAND SÉRÉNITÉ  
RIME AVEC ÉCONOMIES  
D'ÉNERGIE

Notre expertise dans le domaine de la porte d'entrée nous permet de concevoir des produits qui répondent aux enjeux environnementaux d'aujourd'hui et de demain. Les portes d'entrée PASSAGE contribuent activement à diminuer l'empreinte environnementale des habitats, dans le cadre de la nouvelle réglementation RE2020. Sur le plan thermique, le coefficient  $U_0$  témoigne de la performance de la porte : plus il est bas, plus la porte isole des variations thermiques. Concernant le confort acoustique, les portes d'entrée PASSAGE présentent un affaiblissement acoustique allant jusqu'à 32dB.

**PASSAGE**  
by EURADIF

# LES NOUVEAUTÉS FIN 2022-2023

## MODÈLES SILLAGE ÉVOLUTION P.46

La porte d'entrée est avant tout un achat plaisir ! Succombez à ces 3 designs d'exception.



## MODÈLE Tradition P.98

Le dernier coup de cœur PASSAGE ! Franklin et son fixe ou semi-fixe coordonné avec grilles impression numérique exclusives.



## PORTES DE SERVICE P.140

Parce que votre entrée secondaire mérite aussi une porte de qualité.



## GRILLE ALVA Tradition P.102



Laissez-vous séduire par la grille Alva compatible avec les modèles Spencer, Nobel et Edison, les semi-fixes ou fixes Spencerside et Nobelside, ainsi que dans les impostes moulurées.

## GRILLES IMPRESSION NUMÉRIQUE Tradition Les Lumières P.117 • P.123

Sublimez vos portes d'entrée de style traditionnel avec ces grilles décoratives exclusives PASSAGE en impression numérique.



FEVRIER 2023

## DOOR KEEPER somfy®



MOTORISATION CONNECTÉE POUR SERRURE AVEC DÉTECTEURS DE FERMETURE ET TENTATIVE D'INTRUSION INTÉGRÉS

DOOR KEEPER est la dernière motorisation haute performance SOMFY pour porte d'entrée. Elle transforme les serrures existantes en une protection active du logement combinant un design épuré et les dernières technologies. DOOR KEEPER offre une solution fiable pour sécuriser et gérer les accès du domicile. Son installation est simple, sans smartphone ni internet. Garantie Somfy : 5 ans.



Existe en gris anthracite ou blanc

## BOITE AUX LETTRES Tradition Les Lumières P.134

Particulièrement adaptée aux maisons de ville en bord de trottoir. Sur un double vantail, elle peut être positionnée sur l'ouvrant principal ou l'ouvrant secondaire.



## BÂTON DE TIRAGE HORIZONTAL BT12 Tradition Les Lumières P.134

Disponible en finition aspect inox ou couleur laiton sur de nombreux modèles de style classique.

Demandez la mallette d'accessoires TRADITION !



## REJET D'EAU Nouvelle version plus esthétique !



## MICROVISEUR Liste des modèles compatibles P.135



## KIT D'ENTRETIEN P.141

Un élégant coffret pour permettre aux propriétaires d'une porte d'entrée PASSAGE de garantir l'esthétique et le fonctionnement de leur porte d'entrée de manière durable. Chaque coffret contient un flacon EURACLEAN ALU/PVC pour les parements aluminium, un flacon EURACLEAN ALUNOX pour les pièces décoratives en alunox et autres pièces métalliques (bâtons de tirage, poignées...), un lubrifiant EURALUB pour les mécanismes, un chiffon microfibre et des préconisations d'entretien.



## Collection **ESSENTIELLE**

OUVRANT ALU PLAXÉ TON BOIS / DORMANT ALU LAQUÉ NOIR

DISPONIBLE DANS  
LES TEINTES BOIS SUIVANTES :

- Chêne doré
- Cèdre gris AnTeak
- Mahogani
- Chêne irlandais
- Sherwood
- Bois rose
- Chêne foncé
- Noyer
- Marron choco
- Winchester
- Sapeli



MODÈLE **Cherry**  
Poignée intégrée noire



MODÈLE **Cedar**  
Bâton de tirage  
1000 mm noir inclus



MODÈLE **Wengé**  
Poignée noire incluse



MODÈLE **MÉRANTI**  
Bâton de tirage  
1000 mm noir inclus



MODÈLE **Teck**  
Bâton de tirage  
1000 mm noir inclus



1 Plaxé

2 Laqué blanc

Face intérieure :  
2 choix possibles

**1 Plaxé**  
Design identique à celui de la face extérieure. Le dormant, les paumelles, la poignée et la pièce décorative sont noirs.

**2 Laqué blanc**  
Le dormant, l'ouvrant et les paumelles sont blancs. RAL et finition du blanc au choix. Un rainurage discret remplace la pièce décorative. La poignée est noire.

Modèles vitrés  
2<sup>ème</sup> semestre  
2023

**Teck**  
Bâton de tirage noir  
1000 mm inclus



COLLECTION

# ÉQUILIBRE

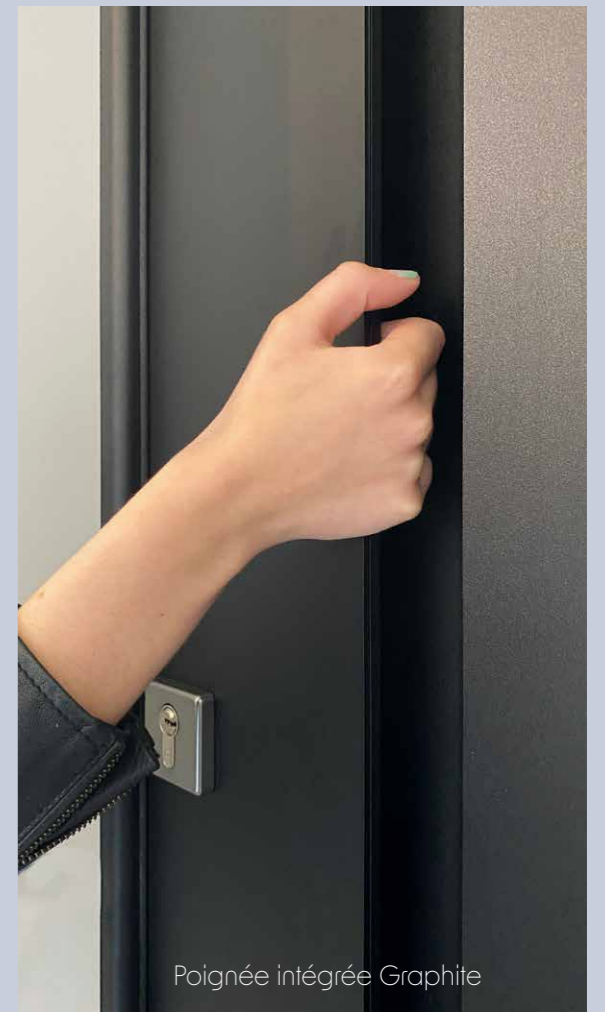

Poignée intégrée Graphite

## MINIMALISME MODERNE

Des portes d'entrée pour les amoureux de design souhaitant sublimer leur habitat. Cette collection témoigne de l'alliance de matériaux nobles et de lignes pures, inspirée par l'élégance d'une architecture minimaliste et sobre. Succombez à la poignée intégrée du modèle Graphite et à son éclairage LED pilotable via smartphone.



RAL 7035 • U<sub>b</sub> = 1,1 W/m<sup>2</sup>.K

**Calcite B**  
Poignée intégrée  
à la couleur de l'ouvrant  
Calcite A = Sans rainure

Intérieur :  
Poignée New-York  
en standard sur tous  
les modèles EQUILIBRE



RAL 7039 • U<sub>b</sub> = 1,1 W/m<sup>2</sup>.K

**Graphite B**  
Poignée intégrée  
à la couleur de l'ouvrant  
Graphite A = Sans rainure



RAL 7012 • U<sub>b</sub> = 1,3 W/m<sup>2</sup>.K

**Graphite 1**  
Vitrage sablage uni 2 faces  
Poignée intégrée  
à la couleur de l'ouvrant



Rouge 2100 - sablé • U<sub>b</sub> = 1,3 W/m<sup>2</sup>.K

**Graphite 1**  
Vitrage sablage uni 2 faces  
Poignée intégrée blanc 9016



RAL 9005 • U<sub>b</sub> = 1,3 W/m<sup>2</sup>.K

**Graphite 1**  
Vitrage sablage uni 2 faces  
Poignée intégrée rouge 3004



**Graphite 1**  
Vitrage sablage uni 2 faces  
Poignée intégrée à la couleur de l'ouvrant  
avec éclairage LED

## ÉCLAIRAGE LED

Le modèle best-seller GRAPHITE est disponible avec une bande lumineuse LED positionnée à l'intérieur de sa poignée intégrée. Connectée à l'application mobile SHELLY et compatible avec les assistants vocaux de type Alexa et Google Home, elle vous permet de choisir parmi une infinité de couleurs, de créer des plages horaires d'allumage et de personnaliser des scénarii avec d'autres objets connectés.

**FAITES LA DIFFÉRENCE  
AVEC LES PORTES D'ENTRÉE**

**PASSAGE**  
by EURADIF





RAL 9005 • U<sub>p</sub> = 1,1 W/m<sup>2</sup>K

**Diorite**  
Poignée incrustée en inox



**Intérieur :**  
Poignée New-York  
en standard sur tous  
les modèles EQUILIBRE



RAL 7039 • U<sub>p</sub> = 1,3 W/m<sup>2</sup>K

**Schiste 1**  
Poignée incrustée en inox

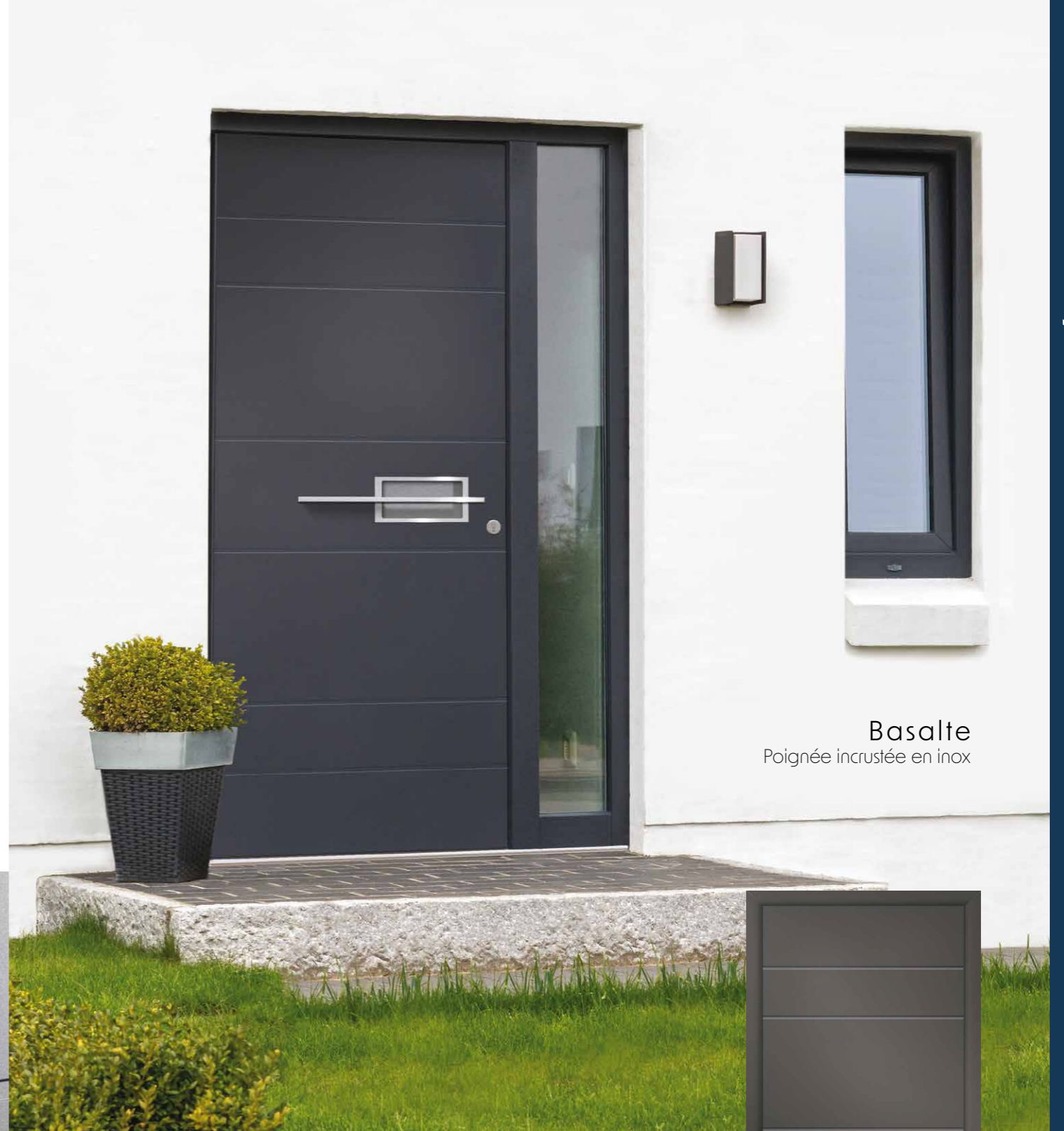

**Basalte**  
Poignée incrustée en inox

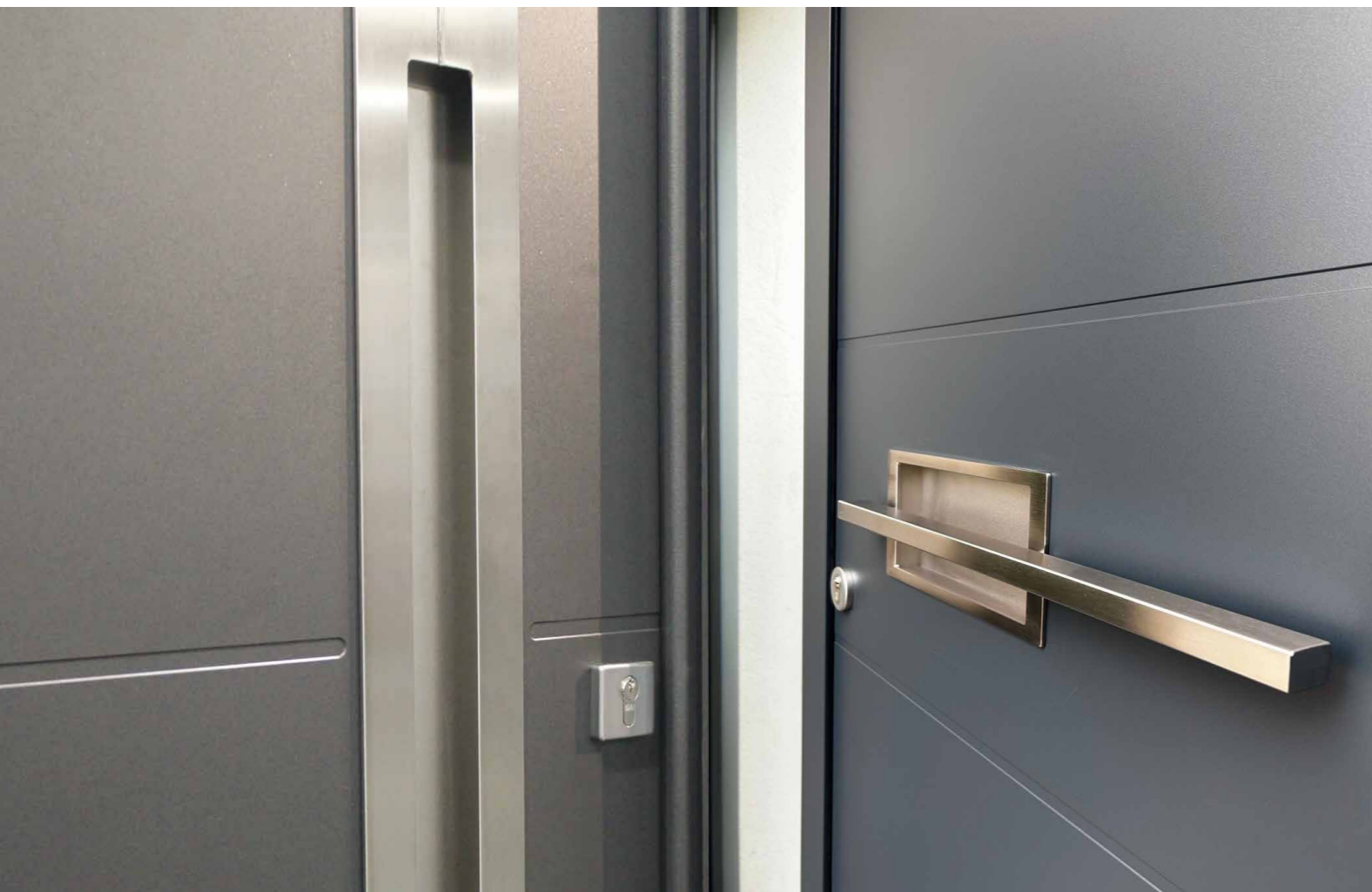

## DES PORTES AU DESIGN ÉPURÉ

Le mariage parfait entre l'inox et l'aluminium, matériaux nobles par excellence. Ces modèles au concept étonnant séduiront les esthètes en quête d'originalité pour leur entrée. A l'intérieur, vous trouverez une poignée sur rosace en inox et un rainurage discret cohérent avec l'extérieur.



RAL 7022 • U<sub>p</sub> = 1,1 W/m<sup>2</sup>K

**Basalte**  
Poignée incrustée en inox

**Silice 1**  
 Vitrage sablage uni 2 faces  
 Poignée incrustée en inox



## SÉCURITÉ MAXIMALE

Nous avons fait le choix d'équiper nos portes d'entrée avec des quincailleries haut de gamme : serrure automatique multipoint à crochets, gâche filante et pièces anti-dégondage en parties haute et basse, pour faire de votre porte d'entrée un véritable rempart contre l'effraction.



RAL 7012 • U<sub>b</sub> = 1,2 W/m².K

**Bauxite 1**  
 Vitrage sablage uni 2 faces  
 Pièces alunox affleurantes incluses  
 Poignée incrustée en inox



Brun 2650 sablé • U<sub>b</sub> = 1,2 W/m².K

**Silice 1**  
 Vitrage sablage uni 2 faces  
 Poignée incrustée en inox



Mars 2525 sablé • U<sub>b</sub> = 1,3 W/m².K

**Jaspe 1**  
 Poignée incrustée en inox

## EURALED

ÉCLAIRAGE EXTÉRIEUR INTÉGRÉ SANS PERCEMENT DU MUR

EURALED est un système d'éclairage extérieur par bandeau LED intégré dans la tapée de doublage supérieure de la porte d'entrée PASSAGE. L'éclairage est pilotable en version connectée via l'application SHELLY (Wi-Fi) ou via son boîtier de contrôle mural. Le câble d'alimentation est raccordé directement dans le dormant de la porte et ne nécessite pas de percement du mur. L'habitat reste donc préservé des fuites thermiques. **EURALED est une innovation s'inscrivant dans le cadre de la RE 2020 ayant obtenu un certificat d'utilité publique par l'INPI.**



Rouge 2100 sablé • U<sub>b</sub> = 1,2 W/m<sup>2</sup>·K



**Onyx 2**  
Vitrage sablage uni 2 faces  
Poignée incrustée en inox noir 9005

**Intérieur :**  
Poignée New-York  
en standard sur tous  
les modèles EQUILIBRE

Bleu Canon 2525 métallisé • U<sub>b</sub> = 1,1 W/m<sup>2</sup>·K



**Silex**  
Bâton de tirage BT11 - 1800 mm  
Plots de fixation face intérieure

Bâton de tirage  
en relief de 1800 mm



## ÉCONOMIES D'ÉNERGIE

La porte d'entrée est une  
composante importante des  
performances énergétiques  
globales de la maison.  
Choisir une porte d'entrée  
PASSAGE, c'est améliorer  
l'isolation de son habitat  
et réduire ses dépenses  
en énergies.



**Silex**  
Bâton de tirage BT11 - 1800 mm



**Onyx 2**  
Vitrage sablage uni 2 faces  
Poignée incrustée en inox noir 9005



**SCANNEZ**  
pour découvrir la vidéo  
de présentation de la  
porte d'entrée PASSAGE

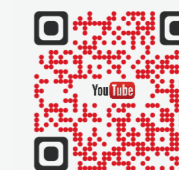



RAL 7033 • U<sub>b</sub> = 1,3 W/m<sup>2</sup>·K

### Cipolin 1

Poignée de tirage en saillie à la couleur de l'ouvrant  
Plots de fixation face intérieure



RAL 7031 • U<sub>b</sub> = 1,3 W/m<sup>2</sup>·K

### Cipolin 1

Poignée de tirage en saillie blanc 9016  
Plots de fixation face intérieure



Gris 2900 sablé • U<sub>b</sub> = 1,3 W/m<sup>2</sup>·K

### Cipolin 1

Poignée de tirage en saillie rouge 3004  
Plots de fixation face intérieure



Bronze 2525 métallisé • U<sub>b</sub> = 1,1 W/m<sup>2</sup>·K

### Granite B

Poignée de tirage en saillie à la couleur de l'ouvrant  
Plots de fixation face intérieure  
Granite A = Sans rainure



### Intérieur :

Poignée New-York en standard sur tous les modèles EQUILIBRE



RAL 7023 • U<sub>b</sub> = 1,1 W/m<sup>2</sup>·K

### Cipolin B

Poignée de tirage en saillie à la couleur de l'ouvrant  
Plots de fixation face intérieure  
Cipolin A = Sans rainure

# EURASTOP

UNE EXCLUSIVITÉ QUI FAIT LA DIFFÉRENCE ! **PASSAGE** by EURADP

Pour aller encore plus loin dans la sécurisation de votre domicile, équipez votre porte d'entrée avec la barre en acier 12 pions anti-dégondage EURASTOP sur toute la hauteur de la porte. Un incontournable !

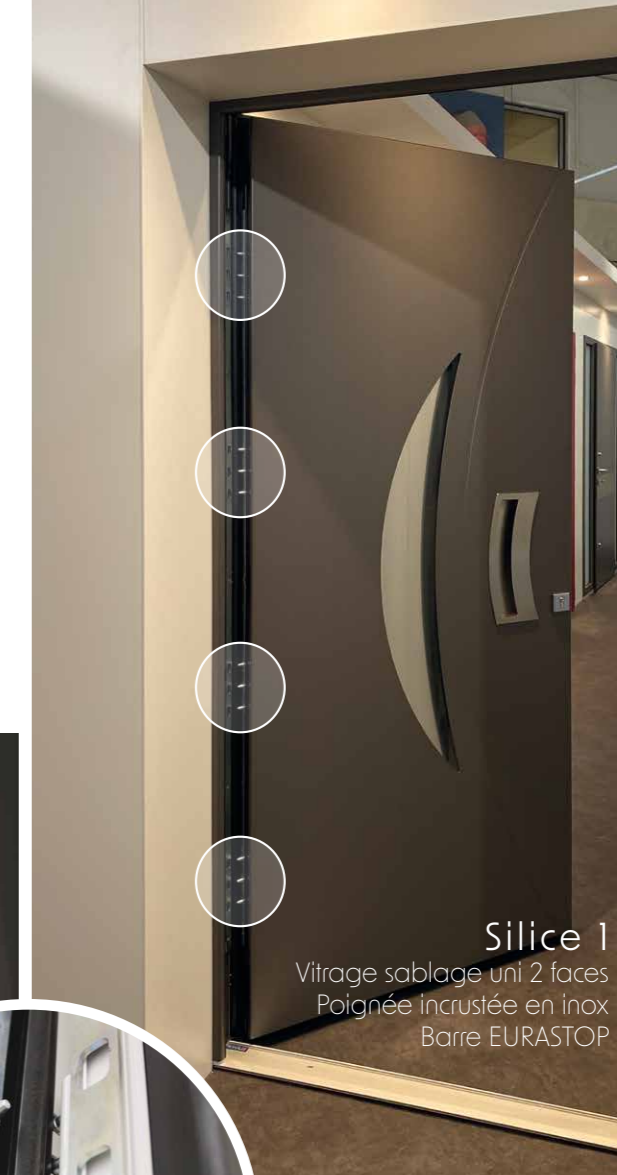
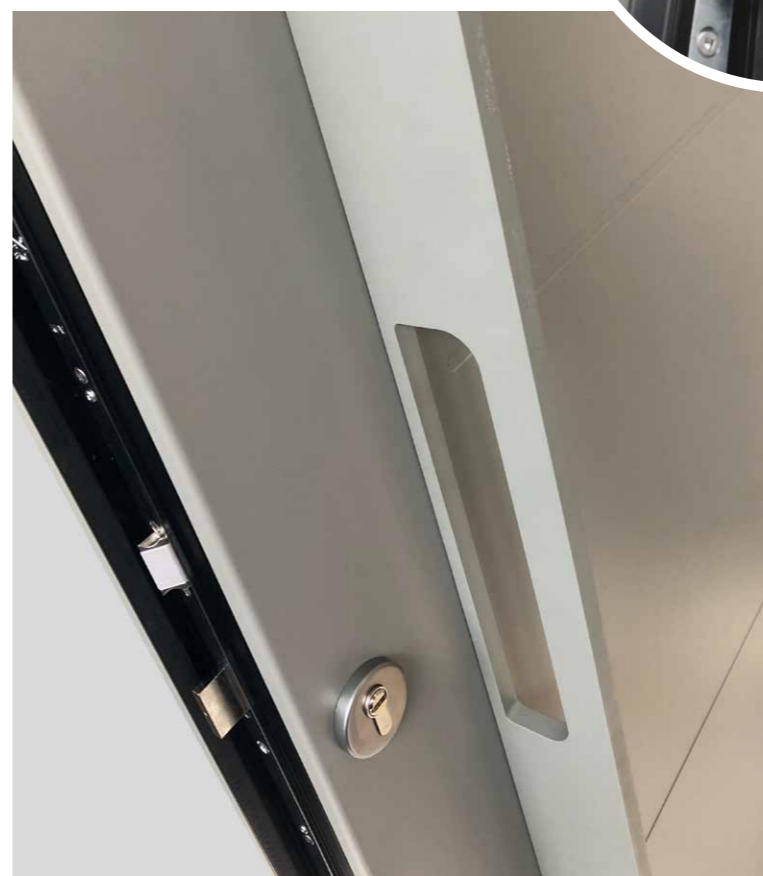

### Silice 1

Vitrage sablage uni 2 faces  
Poignée incrustée en inox  
Barre EURASTOP

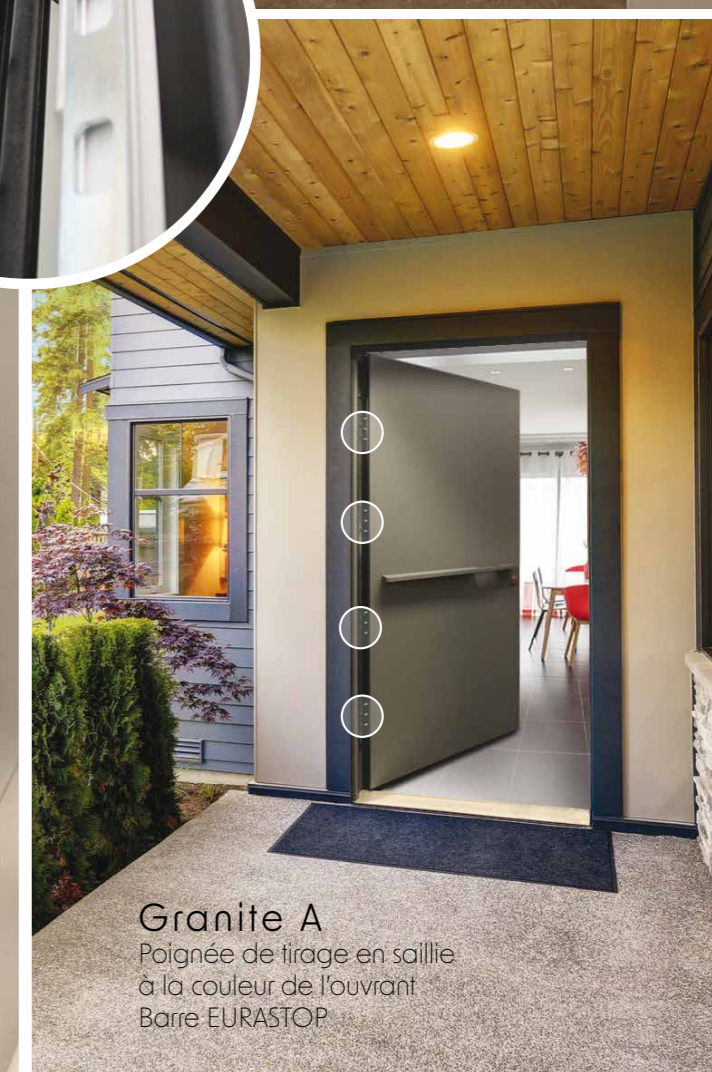

### Granite A

Poignée de tirage en saillie à la couleur de l'ouvrant  
Barre EURASTOP

COLLECTION

# CONVEX'



Poignée design inox modèle Gaspra 3

## DESIGN ET RELIEF

La collection CONVEX' a été spécialement conçue pour les amoureux de design et d'architectures modernes. Les bâtons de tirage en inox créés exclusivement pour cette collection s'intègrent parfaitement à ces modèles uniques et confèrent à votre entrée élégance et raffinement.



RAL 7016 • Ub = 1,3 W/m².K

### Eros 5

Bâton de tirage en inox  
Poignée et plots de fixation  
en face intérieure



RAL 3004 • Ub = 1,2 W/m².K

### Gaspra 3

Bâton de tirage en inox  
Poignée et plots de fixation  
en face intérieure



Bleu Canon 2525 métallisé • Ub = 1,2 W/m².K

### Icarus 2

Vitrage sablage uni 2 faces  
Bâton de tirage en inox  
Poignée et plots de fixation  
en face intérieure



Europa 5  
Pièces aluinox affleurantes incluses  
Bâton de tirage en inox



### Vesta 7

Vitrage sablage uni 2 faces  
Bâton de tirage en inox

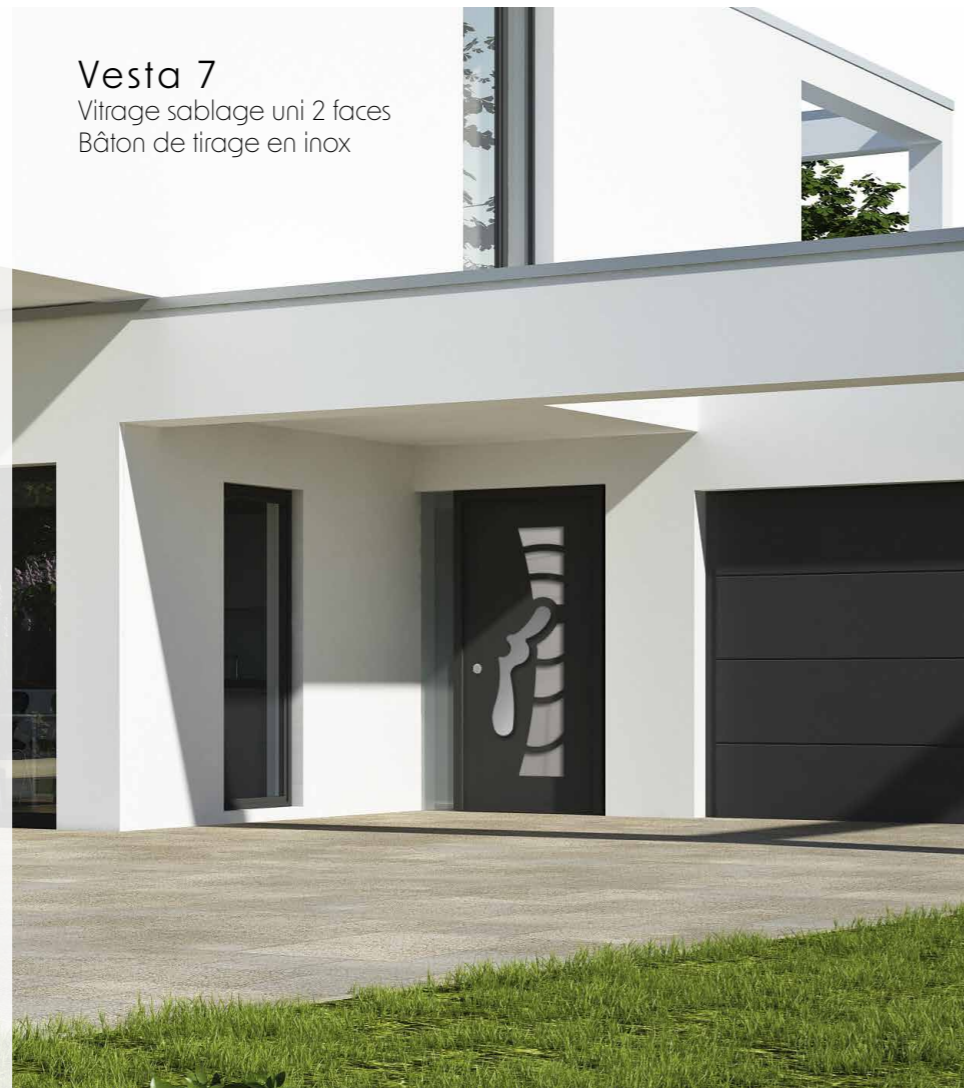

Grès 2400 sablé • Ub = 1,3 W/m².K

### Ida 1

Bâton de tirage en inox  
Poignée et plots de fixation  
en face intérieure



RAL 5010 • Ub = 1,3 W/m².K

### Vesta 7

Vitrage sablage uni 2 faces  
Bâton de tirage en inox  
Poignée et plots de fixation  
en face intérieure



### Intérieur :

Poignée New-York en standard  
et plots de fixation

COLLECTION

# OSMOZEN



## DOUCEUR ET SÉRÉNITÉ

La collection OSMOZEN traduit le bien-être et la sérénité au travers de modèles aux formes généreuses ou tranchantes, pour que votre entrée reflète votre personnalité.



RAL 7023 • U<sub>p</sub> = 1,4 W/m<sup>2</sup>·K

### Dahlia 9

Vitrage sablage uni 2 faces



RAL 7031 • U<sub>p</sub> = 1,4 W/m<sup>2</sup>·K

### Jonc 1

Vitrage sablage uni 2 faces



RAL 9005 • U<sub>p</sub> = 1,3 W/m<sup>2</sup>·K

### Narcisse 2

Vitrage sablage uni 2 faces  
Pierre naturelle grise incluse



**Narcisse 2**  
Vitrage sablage uni 2 faces  
Pierre naturelle grise incluse

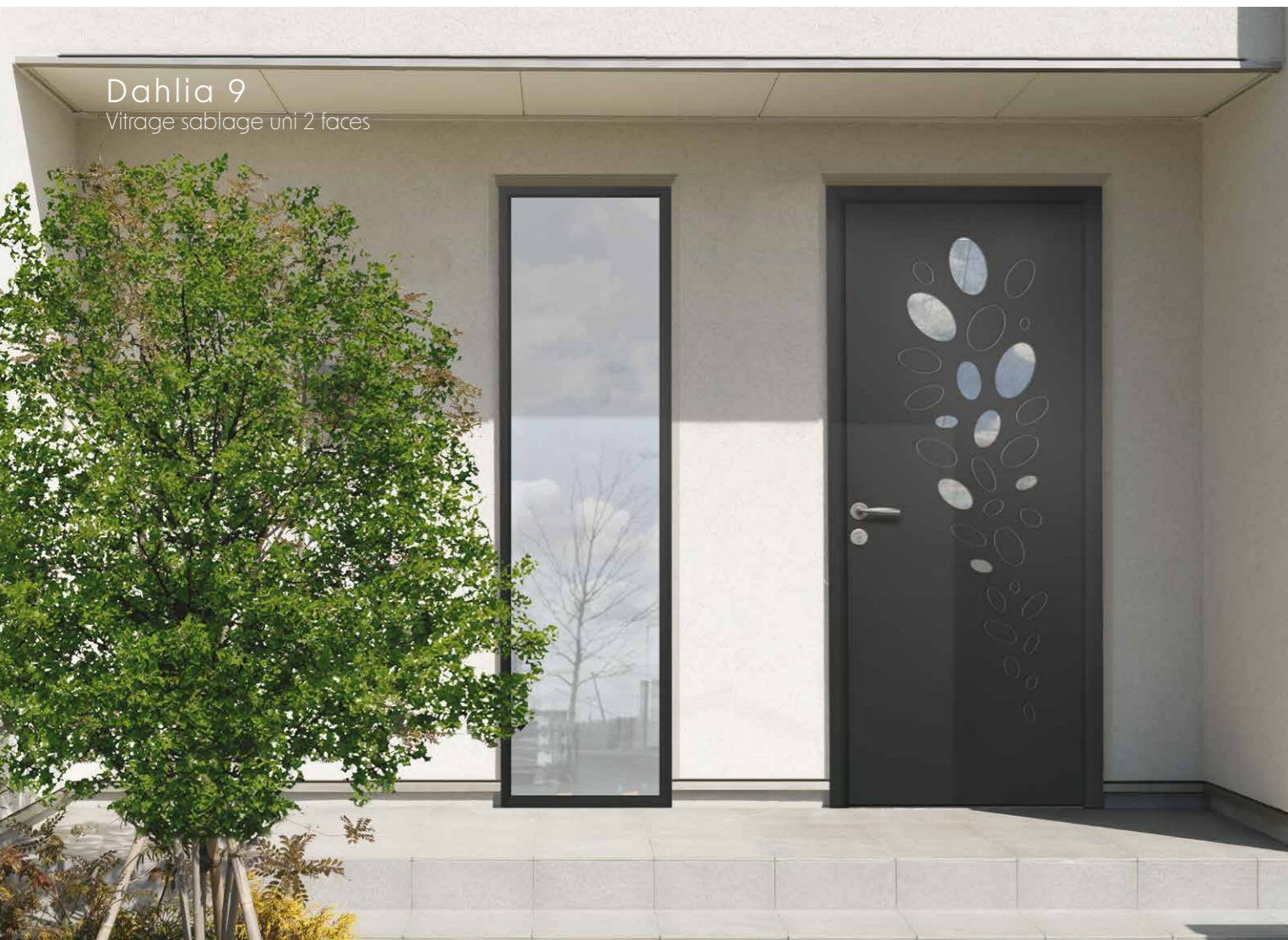

### Dahlia 9

Vitrage sablage uni 2 faces

#### LA PIERRE NATURELLE

Très prisée des architectes et designers pour son prestige et sa noblesse, la pierre naturelle est un matériau écologique, imperméable, flexible et incassable, adapté aussi bien à l'extérieur qu'à l'intérieur.

Etant donné les spécificités du matériau, l'aspect de surface est unique sur chaque pièce. Des disparités d'usinage, de couleur, de relief, de régularité ou de texture peuvent survenir.



Version pierre naturelle cuivrée  
Visuel non contractuel





RAL 6005 • U<sub>p</sub> = 11 W/m<sup>2</sup>·K

**Adonite**  
Pièces alunox affleurantes  
incluses



Gris 2900 sablé • U<sub>p</sub> = 11 W/m<sup>2</sup>·K

**Brunelle**



Mais 2525 sablé • U<sub>p</sub> = 11 W/m<sup>2</sup>·K

**Campanule**  
Pièces alunox affleurantes  
incluses



**Hibiscus**  
Pièce alunox affleurante incluse  
Bâton de tirage BT1 - 1600 mm

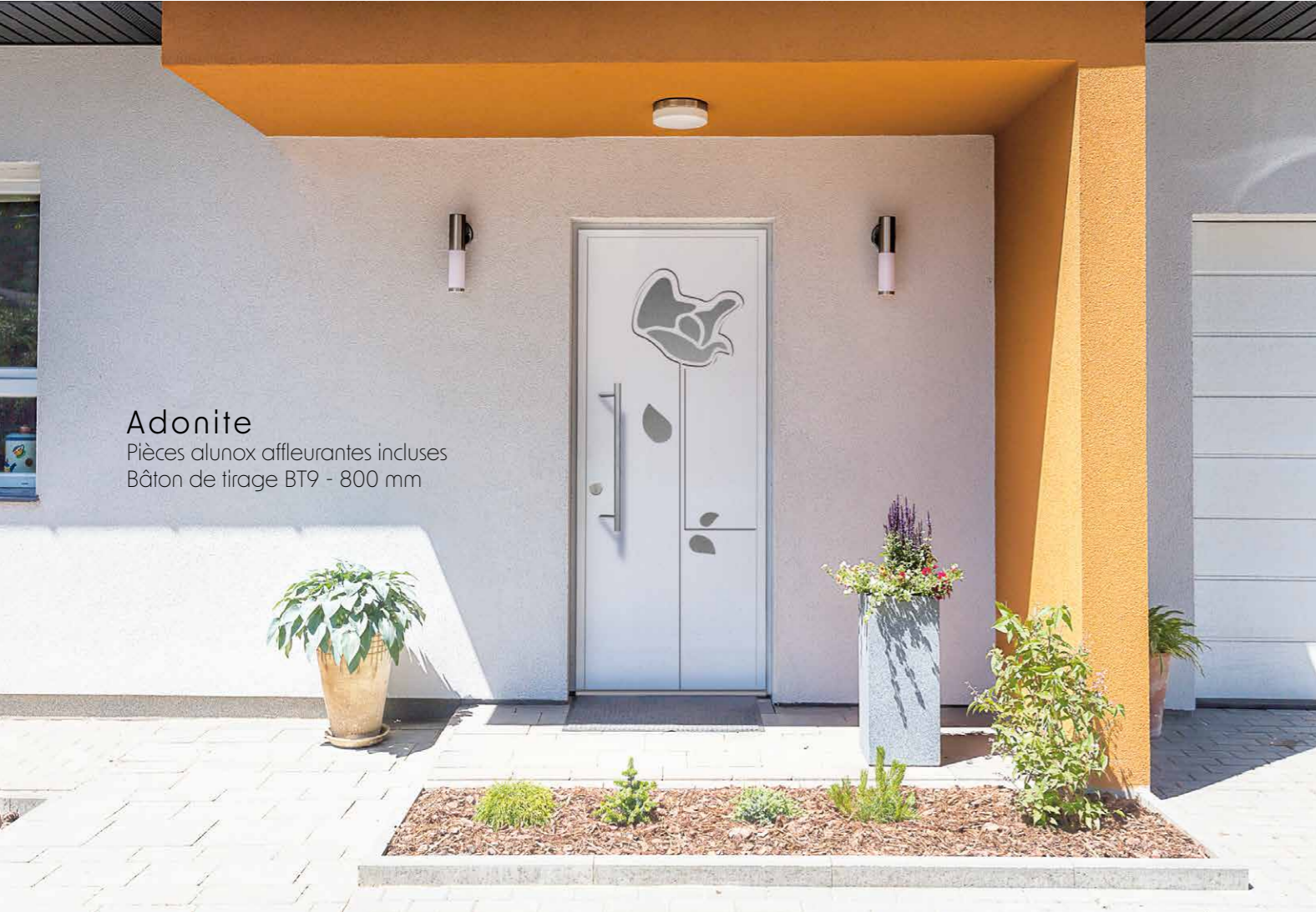

**Adonite**  
Pièces alunox affleurantes incluses  
Bâton de tirage BT9 - 800 mm



Bleu 2700 sablé • U<sub>p</sub> = 11 W/m<sup>2</sup>·K

**Edelweiss**  
Pièce alunox affleurante  
incluse



Bronze 2525 métallisé • U<sub>p</sub> = 11 W/m<sup>2</sup>·K

**Hibiscus**  
Pièce alunox affleurante  
incluse



Brun 2650 sablé • U<sub>p</sub> = 11 W/m<sup>2</sup>·K

**Capucine**  
Pièces alunox affleurantes  
incluses

Magnolia 1  
Pièce aluinox affleurante incluse



Digitale  
Pièces aluinox affleurantes incluses



Bleu Canon 2525 métallisé • Ub = 11 W/m².K

**Fraxinelle**  
Pièce aluinox affleurante incluse



RAL 7039 • Ub = 12 W/m².K

**Magnolia 1**  
Vitrage sablage uni 2 faces  
Pièce aluinox affleurante incluse



RAL 8014 • Ub = 11 W/m².K

**Liseron**  
Pièces aluinox affleurantes incluses



RAL 3004 • U<sub>p</sub> = 12 W/m<sup>2</sup>·K

### Camelia 1

Vitrage sablage uni 2 faces  
Pièce alunox affleurante incluse



RAL 7023 • U<sub>p</sub> = 12 W/m<sup>2</sup>·K

### Crocus 2

Vitrage sablage uni 2 faces  
Pièces alunox affleurantes incluses



### Bleuet 1

Vitrage sablage uni 2 faces  
Pièce alunox affleurante incluse  
Bâton de tirage BTI - 800 mm



RAL 9005 • U<sub>p</sub> = 11 W/m<sup>2</sup>·K

### Epilobe

Pièces alunox affleurantes incluses



RAL 7031 • U<sub>p</sub> = 12 W/m<sup>2</sup>·K

### Jasmin 2

Vitrage sablage uni 2 faces  
Pièces alunox affleurantes incluses



RAL 7012 • U<sub>p</sub> = 13 W/m<sup>2</sup>·K

### Bleuet 1

Vitrage sablage uni 2 faces  
Pièce alunox affleurante incluse



COLLECTION

# SILLAGE RÉVOLUTION



## LA FORCE TRANQUILLE

La forme rectangulaire des inserts décoratifs en aluinox et les rainurages droits confèrent un sentiment de robustesse et de durabilité aux modèles de cette collection.



**Euryale**  
Version ouvrant monobloc  
Pièces aluinox affleurantes incluses



**Cyclope**  
Pièces aluinox affleurantes incluses  
Bâton de tirage BT9 - 600 mm



RAL 7012 • Ub = 111 W/m².K

**Cyclope**  
Pièces aluinox affleurantes incluses



**Intérieur :**  
Pièces aluinox affleurantes incluses et rainurage sur les 2 faces



RAL 9005 • Ub = 111 W/m².K

**Argos**  
Pièce aluinox en applique  
Bâton de tirage BT6 - 1000 mm inclus



RAL 3004 • Ub = 111 W/m².K

**Euryale**  
Pièces aluinox affleurantes incluses



RAL 7031 • U<sub>p</sub> = 1,1 W/m<sup>2</sup>·K

**Hydre**  
Pièce aluinox affleurante incluse



RAL 3004 • U<sub>p</sub> = 1,1 W/m<sup>2</sup>·K

**Brun**  
Pièce aluinox en applique incluse



Bronze 2525 métallisé • U<sub>p</sub> = 1,1 W/m<sup>2</sup>·K

**Typhon**  
Pièces aluinox affleurantes incluses



**Derceto**  
Pièces aluinox affleurantes incluses



**Typhon**  
Pièces aluinox affleurantes incluses



RAL 7016 • U<sub>p</sub> = 1,1 W/m<sup>2</sup>·K

**Derceto**  
Pièces aluinox affleurantes incluses



RAL 7039 • U<sub>p</sub> = 1,1 W/m<sup>2</sup>·K

**Chimère**  
Pièces aluinox affleurantes incluses



RAL 1247 • U<sub>p</sub> = 1,1 W/m<sup>2</sup>·K

**Rhoécos**  
Pièces aluinox affleurantes incluses

COLLECTION

# SILLAGE ÉVOLUTION



LA GÉOMÉTRIE  
SOUS TOUTES SES FORMES

Exprimez votre créativité avec ces modèles aux formes innovantes et à forte personnalité.

# NOUVEAUTÉS 2023

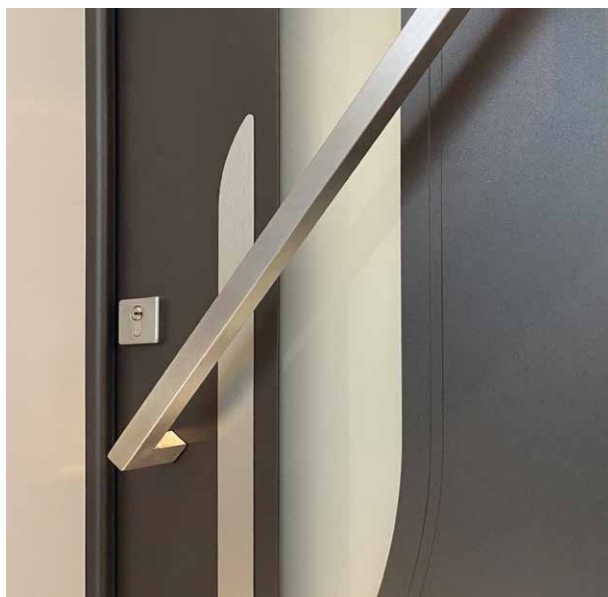

Brun 2650 sablé • Ub = 1,2 W/m².K

**Alezan 1**  
Vitrage sablage uni 2 faces  
Bâton de tirage BT3 - 625 mm  
inclus



Gris 2400 sablé • Ub = 1,3 W/m².K

**Bitume 3**  
Vitrage sablage uni 2 faces  
Bâton de tirage BT6 - 600 mm  
en option



Mars 2525 sablé • Ub = 1,2 W/m².K

**Céleste 2**  
Vitrage sablage uni 2 faces  
Bâton de tirage BT6 - 600 mm  
en option

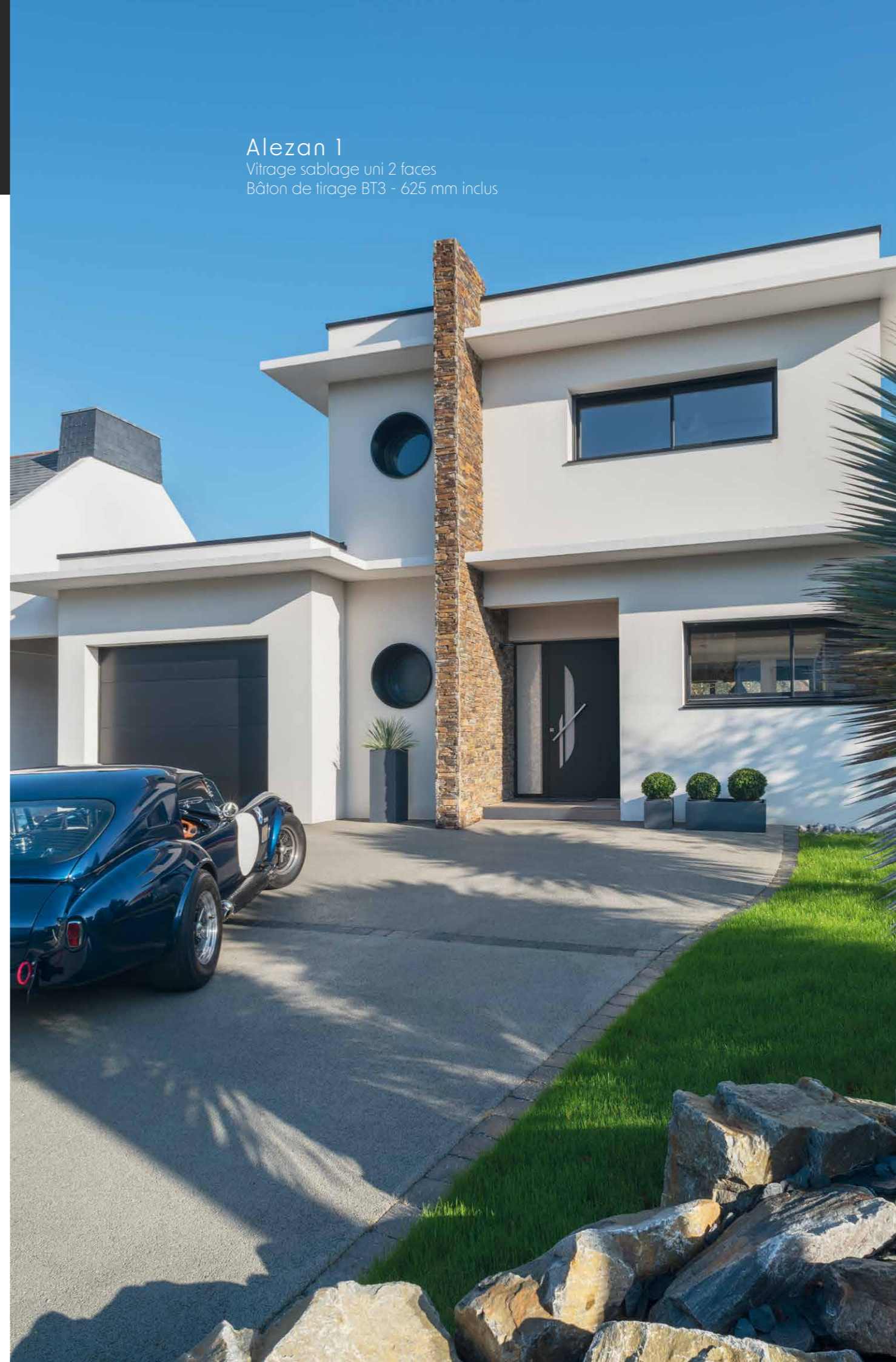

**Alezan 1**  
Vitrage sablage uni 2 faces  
Bâton de tirage BT3 - 625 mm inclus





**Dolomite 5**  
Vitrage sablage uni 2 faces



**ENTREZ DANS L'ÈRE 2.0  
AVEC LA PORTE CONNECTÉE**

Transformez votre smartphone  
en clé intelligente ! Voir pages 136-137.



Noir 2100 sablé • U<sub>p</sub> = 1,3 W/m<sup>2</sup>·K

**Pyrite 6**  
Vitrage sablage uni 2 faces  
Bâton de tirage BT6 - 1000 mm  
en option



**Sodalite 8**  
Vitrage sablage uni 2 faces  
Bâton de tirage BT6 - 1000 mm



RAL 7012 • U<sub>p</sub> = 1,5 W/m<sup>2</sup>·K

**Dolomite 5**  
Vitrage sablage uni 2 faces



RAL 7023 • U<sub>p</sub> = 1,4 W/m<sup>2</sup>·K

**Sélène 5**  
Vitrage sablage uni 2 faces  
Pièces aluinox en option



Bronze 2525, métallisé • U<sub>p</sub> = 1,3 W/m<sup>2</sup>·K

**Galène 1**  
Vitrage sablage uni 2 faces  
Pièce aluinox en option



RAL 7033 • U<sub>p</sub> = 1,3 W/m<sup>2</sup>·K

**Sodalite 8**  
Vitrage sablage uni 2 faces



# ÉCONOMIES D'ÉNERGIE



La porte d'entrée est une composante importante des performances énergétiques globales de la maison. Choisir une porte d'entrée PASSAGE, c'est améliorer l'isolation de son habitat et réduire ses dépenses en énergies.



Gris 2900 sablé • U<sub>p</sub> = 1,1 W/m<sup>2</sup>.K

**Melon**  
Pièces aluinox en option



Rouge 2100 sablé • U<sub>p</sub> = 1,1 W/m<sup>2</sup>.K

**Menthe**  
Pièces aluinox en option



Bleu Canon 2525 métallisé • U<sub>p</sub> = 1,1 W/m<sup>2</sup>.K

**Abricot**  
Pièces aluinox en applique incluses



RAL 7023 • U<sub>p</sub> = 1,2 W/m<sup>2</sup>.K

**Miel 7**



RAL 7012 • U<sub>p</sub> = 1,1 W/m<sup>2</sup>.K

**Vermeil**

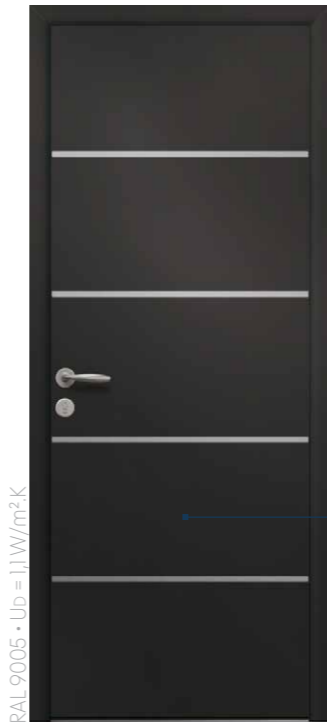

RAL 9005 • U<sub>p</sub> = 1,1 W/m<sup>2</sup>.K

**Celadon**  
Pièces aluinox en applique incluses



Gris 2400 sablé • U<sub>p</sub> = 1,1 W/m<sup>2</sup>.K

**Parme**  
Bâton de tirage BT6 - 1000 mm en option



Noir 2100 sablé • U<sub>b</sub> = 1,2 W/m<sup>2</sup>.K

**Anthracite 1**  
Pièce alunox en option



Bleu Canon 2525 métallisé • U<sub>b</sub> = 1,2 W/m<sup>2</sup>.K

**Cobalt 4**  
Vitrage sablage uni 2 faces  
Pièces alunox en option



Brun 2650 sablé • U<sub>b</sub> = 1,2 W/m<sup>2</sup>.K

**Fauve 3**  
Vitrage sablage uni 2 faces  
Pièces alunox en option



RAL 7023 • U<sub>b</sub> = 1,2 W/m<sup>2</sup>.K

**Jais 1**  
Vitrage sablage uni 2 faces

#### VITRAGES DÉCORATIFS

Donnez du caractère à votre entrée avec nos vitrages décoratifs en fusing ou sablage compatibles avec de nombreux modèles. Le catalogue spécifique est disponible sur simple demande.

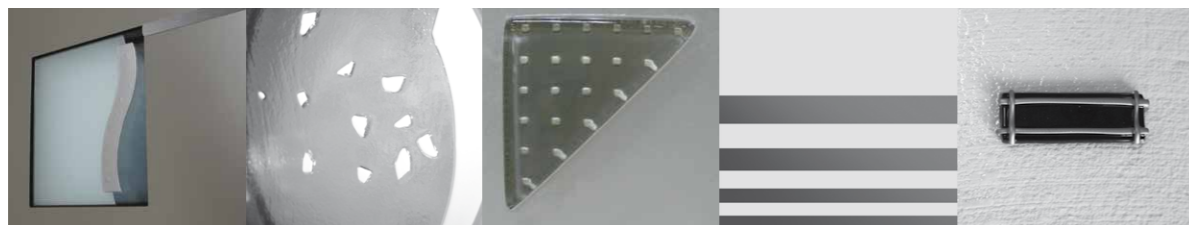

RAL 7039 • U<sub>b</sub> = 1,2 W/m<sup>2</sup>.K

**Marine 1**  
Vitrage sablage uni 2 faces



Rouge 2100 sablé • U<sub>b</sub> = 1,3 W/m<sup>2</sup>.K

**Vanille 3**  
Pièces alunox en option



RAL 9005 • U<sub>b</sub> = 1,3 W/m<sup>2</sup>.K

**Pastel 4**  
Vitrage sablage uni 2 faces  
Pièces alunox en option



Gris 2400 sablé • U<sub>b</sub> = 1,3 W/m<sup>2</sup>.K

**Pistache 4**



**Pastel 4**  
Vitrage sablage uni 2 faces  
Pièces alunox en option



#### PIÈCES DÉCORATIVES ALUNOX

Ces éléments décoratifs sont toujours intégrés sur les deux faces de la porte.



**Turquin 1**  
 Vitrage sablage uni 2 faces  
 Bâton de tirage BT5 - 690 mm



Bronze 2525 métallisé • U<sub>p</sub> = 1,2 W/m<sup>2</sup>·K

**Perle 1**  
 Vitrage sablage uni 2 faces  
 Pièces alunox incluses  
 Bâton de tirage BT3 - 625 mm  
 en option



Gris 2900 sablé • U<sub>p</sub> = 1,3 W/m<sup>2</sup>·K

**Persan 1**  
 Vitrage sablage uni 2 faces  
 Pièces alunox incluses  
 Bâton de tirage BT3 - 625 mm  
 en option



Bleu 2700 sablé • U<sub>p</sub> = 1,2 W/m<sup>2</sup>·K

**Turquin 1**  
 Vitrage sablage uni 2 faces  
 Bâton de tirage BT5 - 690 mm  
 en option



**Perle 1**  
 Vitrage sablage uni 2 faces  
 Pièces alunox incluses

COLLECTION

# SILLAGE



## LE DESIGN SANS DÉTOUR

Lignes droites et courbes entremêlées sont au menu de cette collection incontournable qui témoigne de tout le savoir-faire d'EURADIF.



Bleu 2700 sablé • Ub = 1,1 W/m².K

Aniline



RAL 1013 • Ub = 1,1 W/m².K

Mauve



RAL 7023 • Ub = 1,1 W/m².K

Safran

Bâton de tirage  
BT3 - 625 mm en option



RAL 7030 • Ub = 1,1 W/m².K

Sinople



RAL 7039 • Ub = 1,1 W/m².K

Amande

Bâton de tirage  
BT6 - 1000 mm en option



RAL 7012 • Ub = 1,1 W/m².K

Carmin



RAL 6005 • Ub = 1,1 W/m².K

Coquelicot



RAL 3004 • Ub = 1,1 W/m².K

Lilas

Bâton de tirage  
BT9 - 1300 mm en option



**Dragon 1**  
Version ouvrant monobloc  
Vitrage décor fusion V8SIL20  
Pièces alunox en applique incluses



RAL 7035 • U<sub>p</sub> = 1,1 W/m<sup>2</sup>·K

**Acajou**



RAL 7030 • U<sub>p</sub> = 1,1 W/m<sup>2</sup>·K

**Ardoise**



RAL 7012 • U<sub>p</sub> = 1,1 W/m<sup>2</sup>·K

**Aubergine**  
Pièces alunox  
en option



Bleu Canon 2525 métallisé • U<sub>p</sub> = 1,1 W/m<sup>2</sup>·K

**Pourpre**  
Pièces alunox  
en option



RAL 7031 • U<sub>p</sub> = 1,2 W/m<sup>2</sup>·K

**Dragon 1**  
Pièces alunox  
en applique incluses



**Intérieur :**  
Pièces alunox en applique  
et rainurage sur les 2 faces





Rouge 2100 sablé • U<sub>p</sub> = 1,2 W/m<sup>2</sup>·K

**Andromède 1**  
Pièce alunox  
en applique incluse



RAL 7023 • U<sub>p</sub> = 1,3 W/m<sup>2</sup>·K

**Bouvier 1**  
Pièce alunox  
en applique incluse



RAL 9005 • U<sub>p</sub> = 1,2 W/m<sup>2</sup>·K

**Cassiopée 3**  
Pièce alunox  
en applique incluse



RAL 7012 • U<sub>p</sub> = 1,1 W/m<sup>2</sup>·K

**Hercule 1**  
Pièces alunox  
en applique incluses



Gris 2400 sablé • U<sub>p</sub> = 1,2 W/m<sup>2</sup>·K

**Pégase 5**  
Pièces alunox  
en applique incluses



RAL 7034 • U<sub>p</sub> = 1,2 W/m<sup>2</sup>·K

**Cyan 2**  
Vitrage sablage uni  
2 faces



Bleu Canon 2625 métallisé • U<sub>p</sub> = 1,4 W/m<sup>2</sup>·K

**Ebène 3**  
Vitrage sablage uni  
2 faces



RAL 6021 • U<sub>p</sub> = 1,3 W/m<sup>2</sup>·K

**Fuschia 2**



**Hercule 1**  
Pièces alunox en applique incluses

Zoom vitrage décoratif fusion  
V8SIL17 (Andromède 1)





Auburn 1



RAL 3004 • Ub = 1,3 W/m².K

Auburn 1



RAL 7012 • Ub = 1,3 W/m².K

Garance 3

Vitrage sablage uni 2 faces



Bleu 2700 sablé • Ub = 1,3 W/m².K

Magenta 3

Vitrage sablage uni 2 faces

**ISOLATION THERMIQUE - QUAND SÉRÉNITÉ RIME AVEC ÉCONOMIES D'ÉNERGIE**

Notre expertise dans le domaine de la porte d'entrée nous permet de concevoir des produits qui répondent aux enjeux environnementaux d'aujourd'hui et de demain. Les portes d'entrée PASSAGE contribuent activement à diminuer l'empreinte environnementale des habitats dans le cadre de la nouvelle réglementation RE2020.



RAL 7030 • Ub = 1,3 W/m².K

Nacarat 1



RAL 7039 • Ub = 1,3 W/m².K

Lavande 1



Noir 2100 sablé • Ub = 1,2 W/m².K

Amarante 5

Pièces alunox en option



Maris 2525 sablé • U<sub>p</sub> = 1,4 W/m<sup>2</sup>·K

**Corail 6**  
Pièces alunox en option



Bronze 2525 métallisé • U<sub>p</sub> = 1,2 W/m<sup>2</sup>·K

**Havane 6**



RAL 7023 • U<sub>p</sub> = 1,2 W/m<sup>2</sup>·K

**Turquoise 3**

**DÉCORS ALUNOX ET RAINURAGE**

Les pièces alunox et décors rainurés sont intégrés sur les deux faces de la porte.



RAL 7012 • U<sub>p</sub> = 1,2 W/m<sup>2</sup>·K

**Ocre 1**  
Vitrage sablage uni 2 faces



Bleu Canon 2525 métallisé • U<sub>p</sub> = 1,2 W/m<sup>2</sup>·K

**Réséda 5**  
Pièces alunox en option



RAL 6005 • U<sub>p</sub> = 1,2 W/m<sup>2</sup>·K

**Sinople 2**  
Pièces alunox en option  
Sinople 1 = un seul vitrage haut



**Ocre 1**  
Vitrage décor sablage V7SAB30  
Bâton de tirage BT1 - 800 mm



**Reséda 5**  
Pièces alunox en option  
Bâton de tirage BT1 - 800 mm

COLLECTION

# LES CONTEMPORAINS



## ILLUMINEZ VOTRE HALL D'ENTRÉE

La collection LES CONTEMPORAINS vous propose un éventail de modèles vitrés aux formes tendances pour laisser entrer la lumière. Pour aller plus loin dans la personnalisation, laissez-vous tenter par les vitrages décoratifs en sablage ou fusing.

# EURALED

ÉCLAIRAGE EXTÉRIEUR INTÉGRÉ SANS PERCEMENT DU MUR

EURALED est un système d'éclairage extérieur par bandeau LED intégré dans la tapée de doublage supérieure de la porte d'entrée PASSAGE. L'éclairage est pilotable en version connectée via l'application SHELLY (Wi-Fi) ou via son boîtier de contrôle mural. Le câble d'alimentation est raccordé directement dans le dormant de la porte et ne nécessite pas de percement du mur. L'habitat reste donc préservé des fuites thermiques. **EURALED est une innovation s'inscrivant dans le cadre de la RE 2020 ayant obtenu un certificat d'utilité publique par l'INPI.**

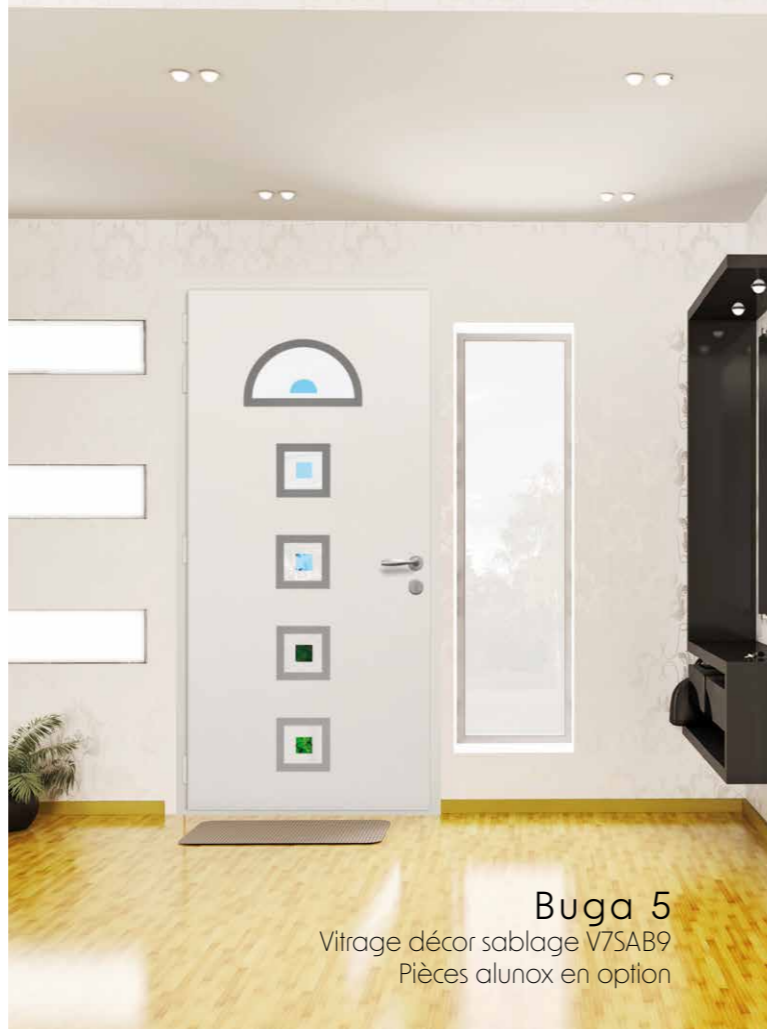

## VITRAGES DÉCORATIFS

Donnez du caractère à votre entrée avec nos vitrages décoratifs en fusing ou sablage compatibles avec de nombreux modèles. Le catalogue spécifique est disponible sur simple demande.





RAL 6005 • Ub = 1,3 W/m².K

**Azul 2**  
Pièces alunox en option



RAL 3004 • Ub = 1,4 W/m².K

**Belize 1**  
Vitrage sablage uni 2 faces  
Pièce alunox en applique incluse



Noir 2100 sablé • Ub = 1,3 W/m².K

**Goya 3**  
Pièces alunox en option  
Disponible en version une pièce

### THERMOLAQUAGE ÉCO-RESPONSABLE INTERNALISÉ

2.0, zéro rejet liquide, zéro rejet atmosphérique et bilan carbone ultra réduit

Notre ligne de thermolaquage est labellisée **QUALILAQUAGE** et **QUALIMARINE**. Ces labels attestent de la haute durabilité de la tenue des couleurs et des finitions sur tous nos produits aluminium. Les couleurs et finitions standards **classe 2** de nos portes d'entrée PASSAGE témoignent de notre volonté de proposer des produits durables, faciles à entretenir et **garantis 20 ans**.

COULEURS GARANTIES  
**20 ANS**



RAL 7039 • Ub = 1,2 W/m².K

**Rivera 4**  
Pièces alunox en option



RAL 7034 • Ub = 1,3 W/m².K

**Cali 2**  
Pièces alunox en option



Bleu Canon 2525 métallisé • Ub = 1,3 W/m².K

**Mexico 1**  
Pièce alunox en option



RAL 9005 • Ub = 1,3 W/m².K

**Mexico 1**  
Vitrage décor fusion ARIA rouge ou noir  
Pièce alunox en option



**Belize 1**  
Vitrage sablage uni 2 faces  
Pièce alunox en applique incluse

Retrouvez tous les engagements RSE d'EURADIF sur [euradif.fr](http://euradif.fr)



**Azul 2**  
Vitrage décor sablage V7SAB8  
Pièces alunox en option  
Bâton de tirage BT9 - 800 mm



Pasto 1  
Vitrage décor sablage V7SAB3  
Pièce alunox en option



Noir 2100 sablé • U<sub>p</sub> = 1,4 W/m<sup>2</sup>·K

Trinidad 6  
Pièces alunox en option



RAL 6021 • U<sub>p</sub> = 1,3 W/m<sup>2</sup>·K

Rosario 2  
Vitrage sablage uni 2 faces  
Pièces alunox en option



RAL 3004 • U<sub>p</sub> = 1,3 W/m<sup>2</sup>·K

Pasto 1  
Pièce alunox en option

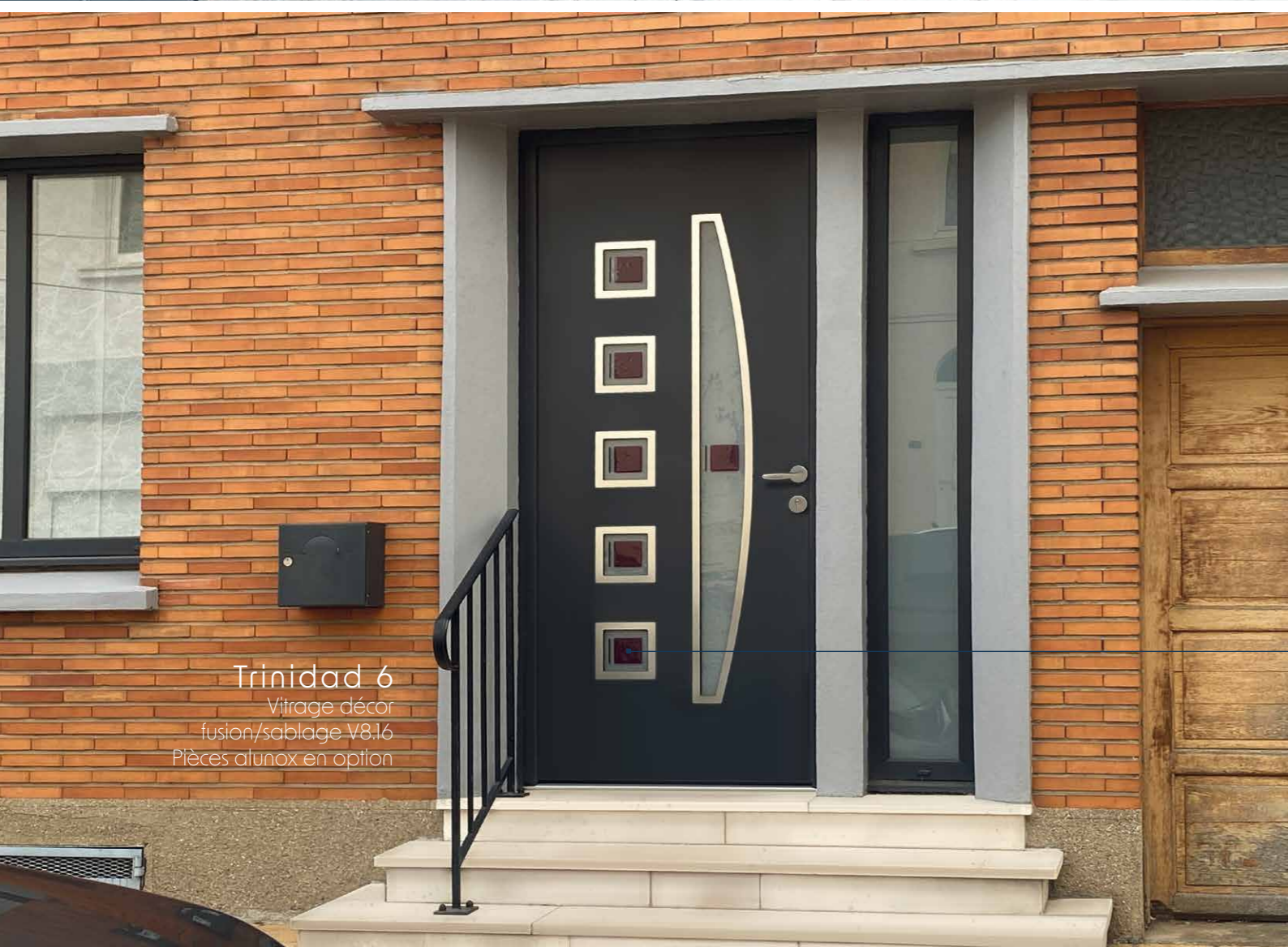

Trinidad 6  
Vitrage décor  
fusion/sablage V8.16  
Pièces alunox en option

LE SAVIEZ-VOUS ? EURADIF EST MEMBRE DE LA FRENCH FAB

La French Fab, lancée le 2 octobre 2017 par Bruno Lemaire, Ministre de l'Économie, des Finances et de la Relance, est l'étendard de l'industrie française en mouvement. La French Fab incarne les entreprises, acteurs économiques, institutions et sites industriels situés en France qui se reconnaissent dans la volonté de développer l'industrie française.

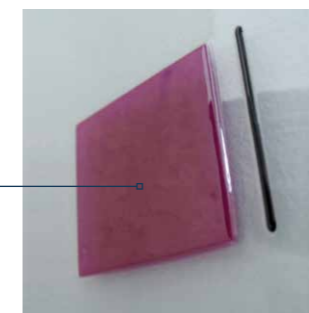

RAL 7035 • U<sub>p</sub> = 1,2 W/m<sup>2</sup>·K

Minas 1  
Vitrage sablage uni 2 faces  
Pièce alunox en option



RAL 7012 • U<sub>p</sub> = 1,2 W/m<sup>2</sup>·K

Salta 1  
Pièce alunox en option



COLLECTION

# ZENITH



## LUMINOSITÉ

Les portes d'entrée vitrées ZENITH conjuguent sécurité, isolation et design. Les différents vitrages apportent de la luminosité à votre intérieur et créent de beaux jeux d'ombres rendant votre domicile unique.

# Les décors DÉPOLI ACIDE

Le décor dépoli acide est appliqué sur une base de vitrage clair. Les parties les plus sombres représentent les surfaces transparentes et permettent d'obtenir de magnifiques jeux de lumière. La porte ZENITH est également disponible avec un vitrage clair clair entièrement transparent.



Rouge 2100 sablé • Up = 1,6 W/m².K

**Atrato**  
Triple vitrage 44.2



Bleu canon 2525 métallisé • Up = 1,6 W/m².K

**Aulne**  
Triple vitrage 44.2

Tierces, impostes  
& semi-fixes :  
Clair clair et  
dépoli acide



Gris 2400 sablé • Up = 1,6 W/m².K

**Cavally**  
Triple vitrage 44.2



Noir 2100 sablé • Up = 1,6 W/m².K

**Blavet**  
Triple vitrage 44.2  
Dépoli acide 2 tons



RAL 7033 • Up = 1,6 W/m².K

**Cagayan**  
Triple vitrage 44.2

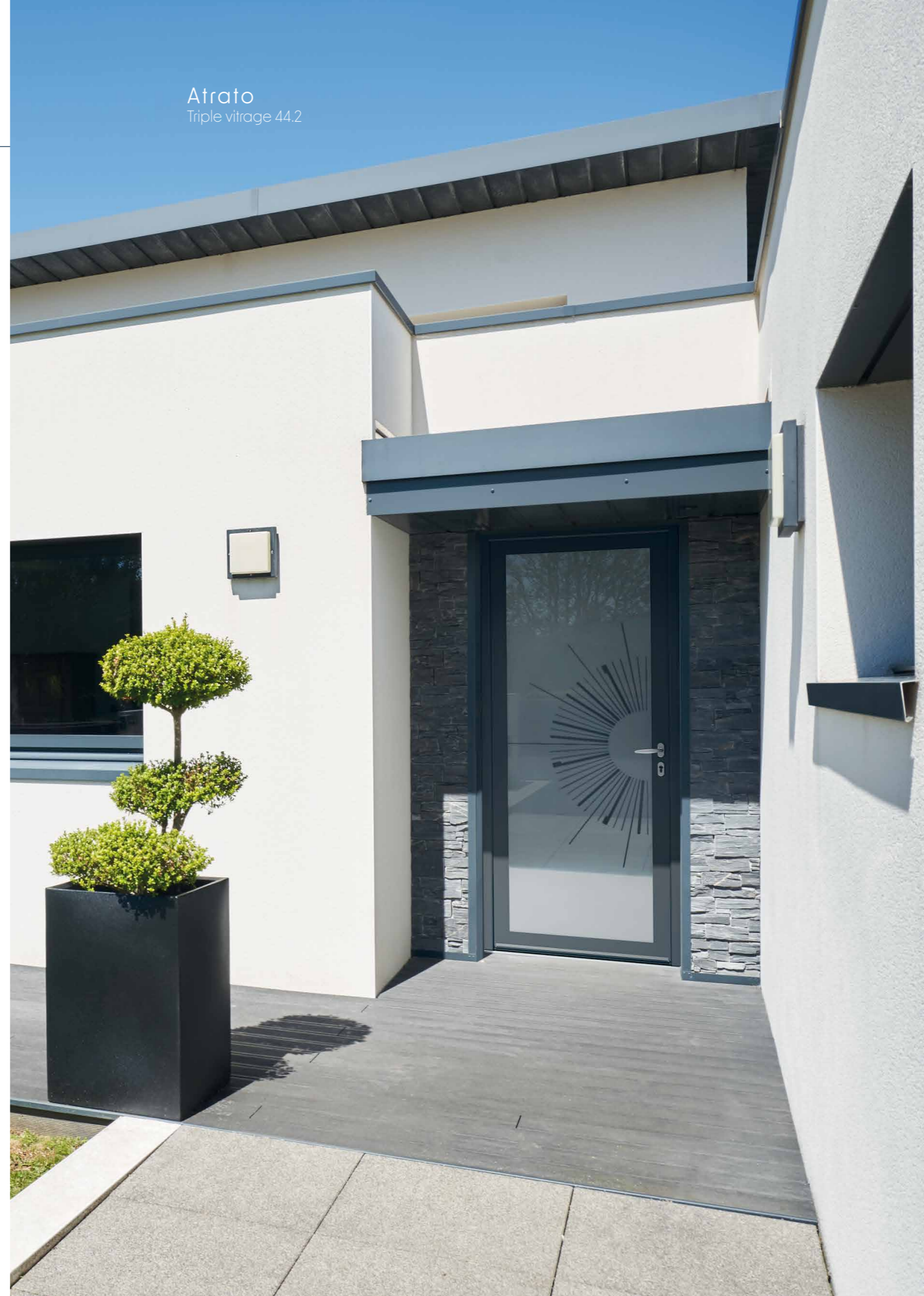

**Atrato**  
Triple vitrage 44.2





RAL 1015 • Up = 1,6 W/m².K

**Corrib**  
Triple vitrage 44.2



Gris 2900 sablé • Up = 1,6 W/m².K

**Lempa**  
Triple vitrage 44.2



Noir 2100 sablé • Up = 1,6 W/m².K

**Rimac**  
Triple vitrage 44.2



RAL 7012 • Up = 1,6 W/m².K

**Saloum**  
Triple vitrage 44.2



RAL 3004 • Up = 1,6 W/m².K

**Sanaga**  
Triple vitrage 44.2  
Dépoli acide intégral



Noir 2525 sablé • Up = 1,6 W/m².K

**Severn**  
Triple vitrage 44.2

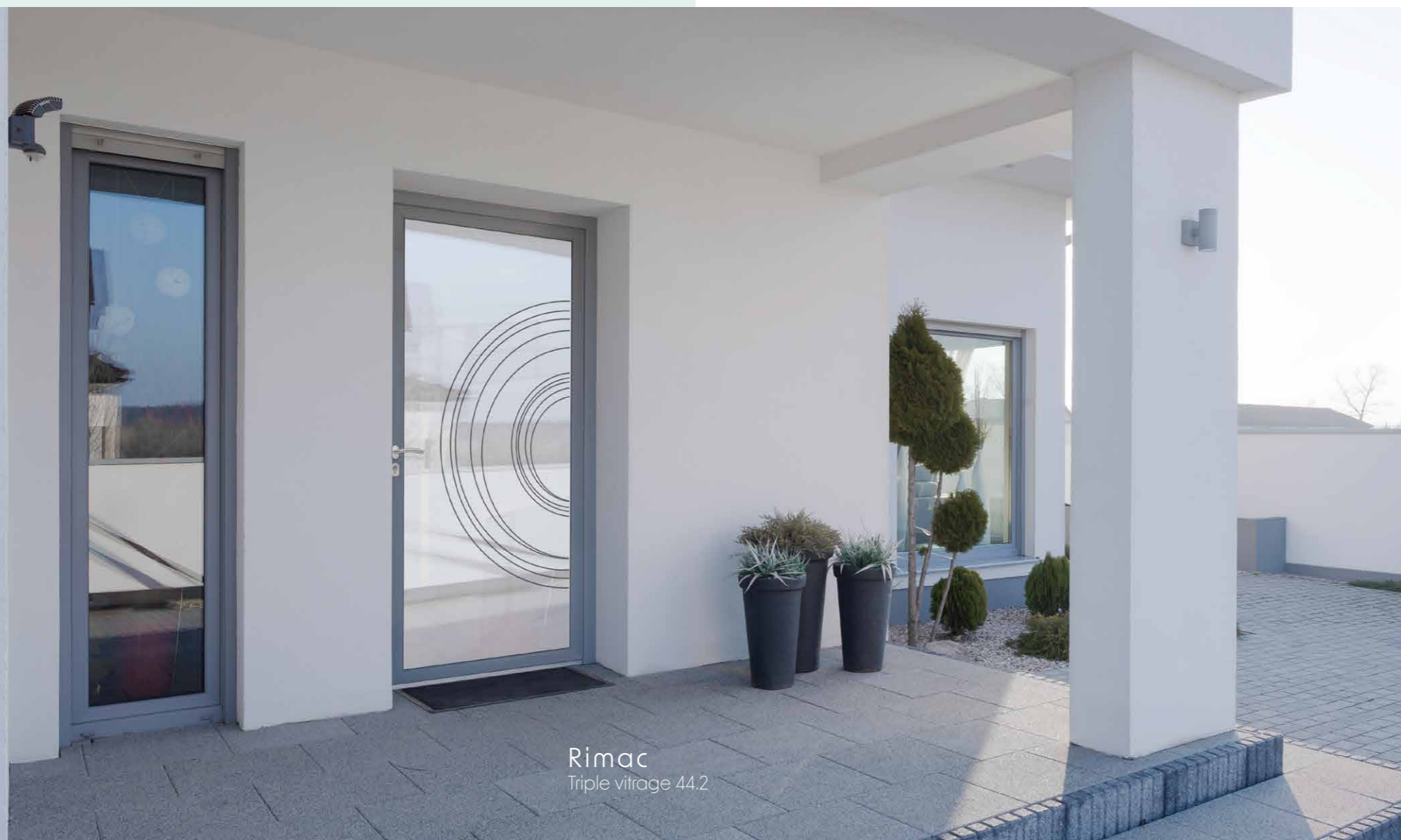

**Rimac**  
Triple vitrage 44.2

## ÉCONOMIES D'ÉNERGIE & SÉCURITÉ

Nos vitrages ZENITH sont assemblés en triple vitrage de 46 mm d'épaisseur, les plus épais du marché sur ce type de portes vitrées. Du gaz argon est injecté dans le vitrage pour une isolation thermique et acoustique optimale. Ils sont munis d'une face feuilletée 44.2 retardateur d'effraction à l'extérieur et d'une face 4 mm trempé à l'intérieur pour protéger ce qui vous est cher.

### BOÎTE D'ÉCHANTILLONS



Demandez votre boîte d'échantillons ZENITH pour visualiser réellement les effets et jeux de lumières de ces splendides décors.



Noir 2100 sablé • U<sub>p</sub> = 1,6 W/m<sup>2</sup>K

**Tarim**  
Triple vitrage 44.2  
Dépoli acide 2 tons



RAL 7039 • U<sub>p</sub> = 1,6 W/m<sup>2</sup>K

**Tibre**  
Triple vitrage 44.2



Bronze 2525 métallisé • U<sub>p</sub> = 1,6 W/m<sup>2</sup>K

**Tumen**  
Triple vitrage 44.2

### COMPOSITION

Triple vitrage 46 mm gaz argon :

- 44.2 extérieur (SPI0 en option)
- 4 mm trempé central (sauf fusion)
- 4 mm trempé intérieur



RAL 5003 • U<sub>p</sub> = 1,6 W/m<sup>2</sup>K

**Weser**  
Triple vitrage 44.2



RAL 6005 • U<sub>p</sub> = 1,6 W/m<sup>2</sup>K

**Yukon**  
Triple vitrage 44.2



**Yukon**  
Triple vitrage 44.2

## LA PERSONNALISATION SELON VOS ENVIES

La collection ZENITH vous permet d'opter pour les options suivantes : un vitrage retardateur d'effraction SPI0 au lieu du 44.2, un bâton de tirage de 400 à 1600 mm de longueur pouvant être associé à la gâche débrayable, et l'incontournable barre 12 pions anti-dégondage EURASTOP pour une sécurité renforcée.

# Les décors **FUSION**

Cette technique artisanale consiste à porter à leur point de fusion des pièces de verre minutieusement découpées et posées sur un verre clair pour obtenir une pièce unique. La face fusion est insérée au centre du triple vitrage et les couleurs sont teintées dans la masse avec des matériaux inertes et inaltérables.



Noir 2100 sablé • Up = 1,6 W/m².K

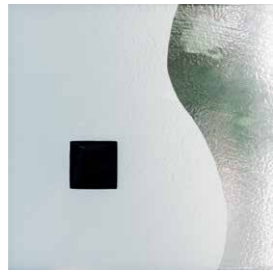

**Adige**  
Triple vitrage 44.2  
Imprimé fusion  
Sablage



RAL 9005 • Up = 1,6 W/m².K



**Adour**  
Triple vitrage 44.2  
Imprimé fusion



Mars 2525 sablé • Up = 1,6 W/m².K

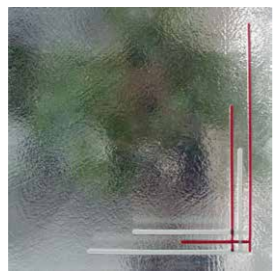

**Aude**  
Triple vitrage 44.2  
Imprimé fusion



RAL 3004 • Up = 1,6 W/m².K



**Elbe**  
Triple vitrage 44.2  
Imprimé fusion  
Sablage 2 tons

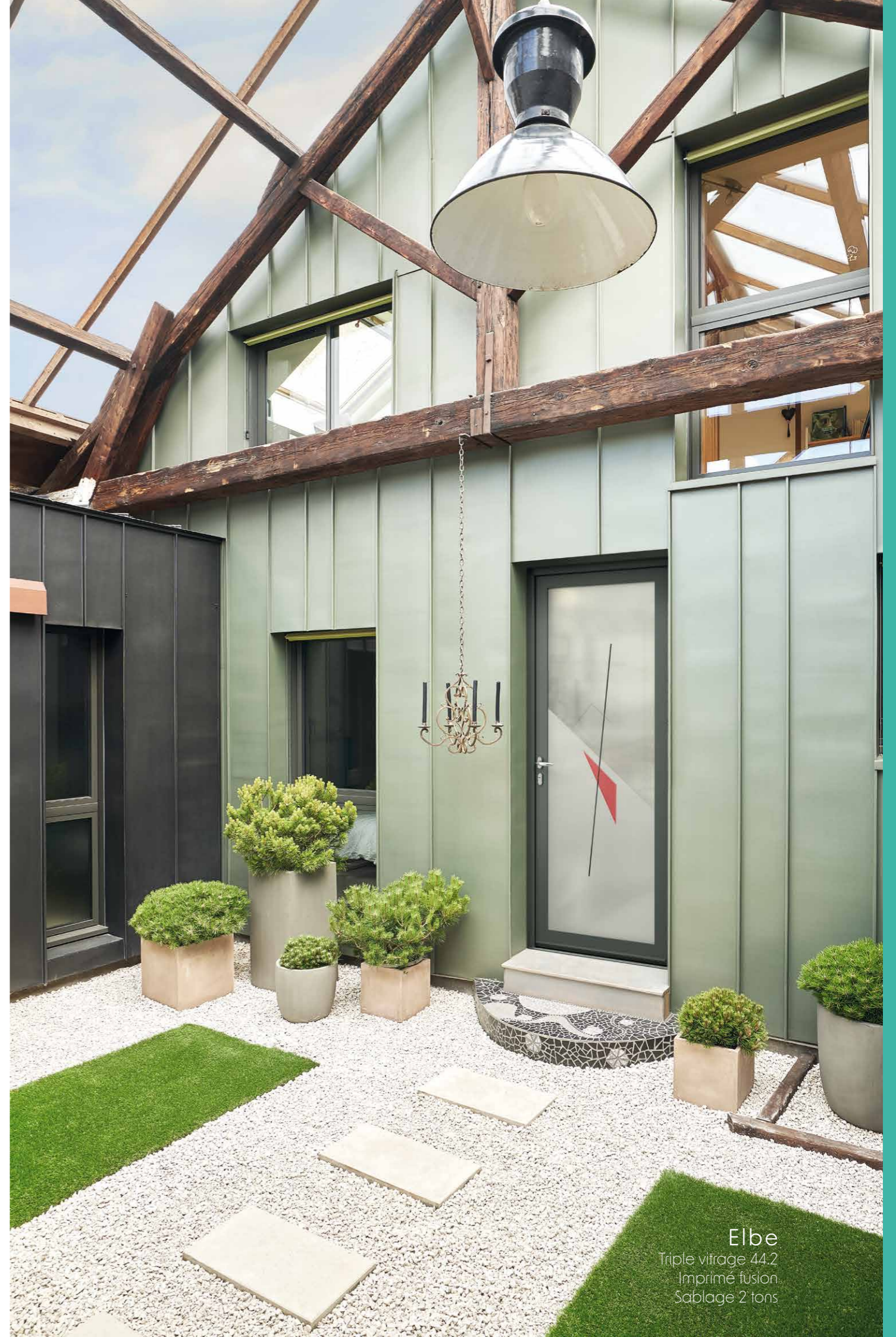

**Elbe**  
Triple vitrage 44.2  
Imprimé fusion  
Sablage 2 tons

## LES PERFORMANCES & LA QUALITÉ PASSAGE

Les vitrages de la collection ZENITH sont remplis d'argon, un gaz aux propriétés isolantes sur les plans thermique et acoustique. Concernant les quincailleries, vous retrouvez l'ensemble des éléments de série qui font le succès de PASSAGE : la serrure automatique 5 points à crochets, la gâche filante et les pièces anti-dégondage pour renforcer la sécurité de votre domicile.



RAL 1013 • U<sub>p</sub> = 1,6 W/m<sup>2</sup>·K

### Fango

Triple vitrage 44.2  
Sablage sur verre clair non fusionné  
et cabochons fusion



Bleu 2700 sablé • U<sub>p</sub> = 1,6 W/m<sup>2</sup>·K

### Jucar

Triple vitrage 44.2  
Imprimé fusion  
Sablage + nuggets



RAL 6005 • U<sub>p</sub> = 1,6 W/m<sup>2</sup>·K

### Roya

Triple vitrage 44.2  
Imprimé fusion

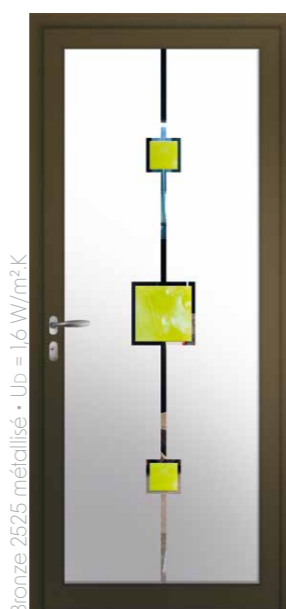

Bronze 2525 métallisé • U<sub>p</sub> = 1,6 W/m<sup>2</sup>·K

### Tage

Triple vitrage 44.2  
Imprimé fusion  
Sablage

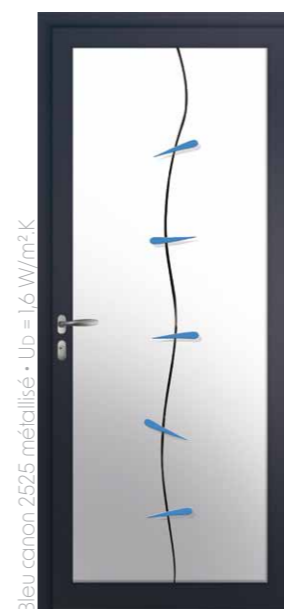
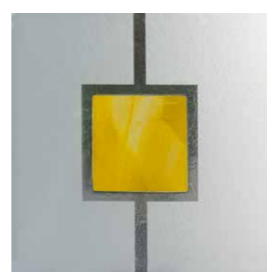

Bleu canon 2525 métallisé • U<sub>p</sub> = 1,6 W/m<sup>2</sup>·K

### Douro

Triple vitrage 44.2  
Imprimé fusion  
Sablage

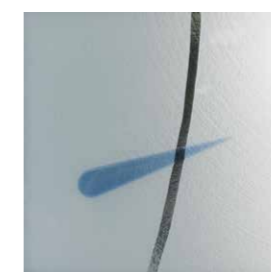

Brun 2650 sablé • U<sub>p</sub> = 1,6 W/m<sup>2</sup>·K

### Elorn

Triple vitrage 44.2  
Sablage 2 tons sur  
verre clair non fusionné  
et cabochons fusion

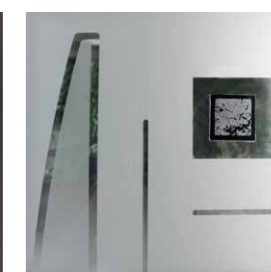

Tierces, impostes  
& semi-fixes :  
Clair clair uniquement

## ISOLATION PHONIQUE 35dB

Dormez sur vos deux oreilles grâce au confort acoustique des portes ZENITH (essais certifiés par le FCBA Bordeaux selon les normes en vigueur).

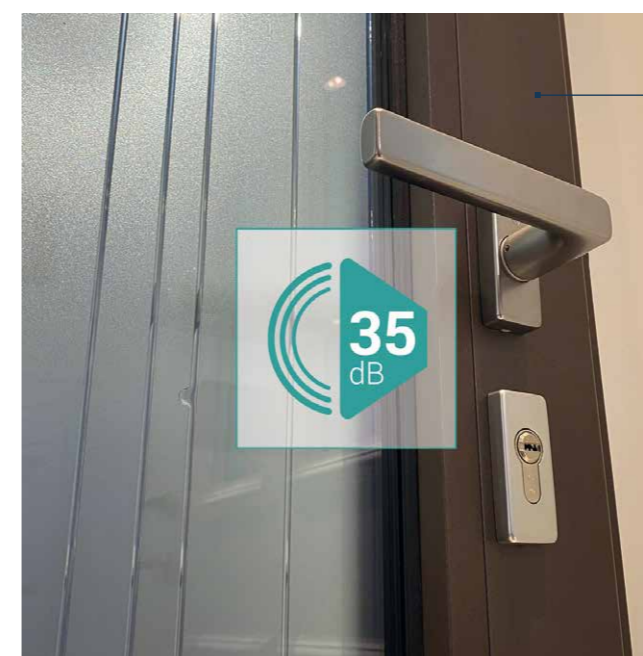

# Les décors **IMPRESSION NUMÉRIQUE**

L'impression numérique est un procédé d'impression haute définition sur un verre trempé thermiquement afin d'assurer la stabilité des couleurs et l'inaltérabilité des motifs. Cette technique permet une grande diversité dans les motifs et les designs proposés.



**Zip**  
Impression numérique noire ou blanche sur verre dépoli acide



**Hybride**  
Impression numérique noire ou blanche sur verre dépoli acide



**Grille**  
Impression numérique noire ou blanche sur verre dépoli acide



**Diversión**  
Impression numérique noire ou blanche sur verre dépoli acide

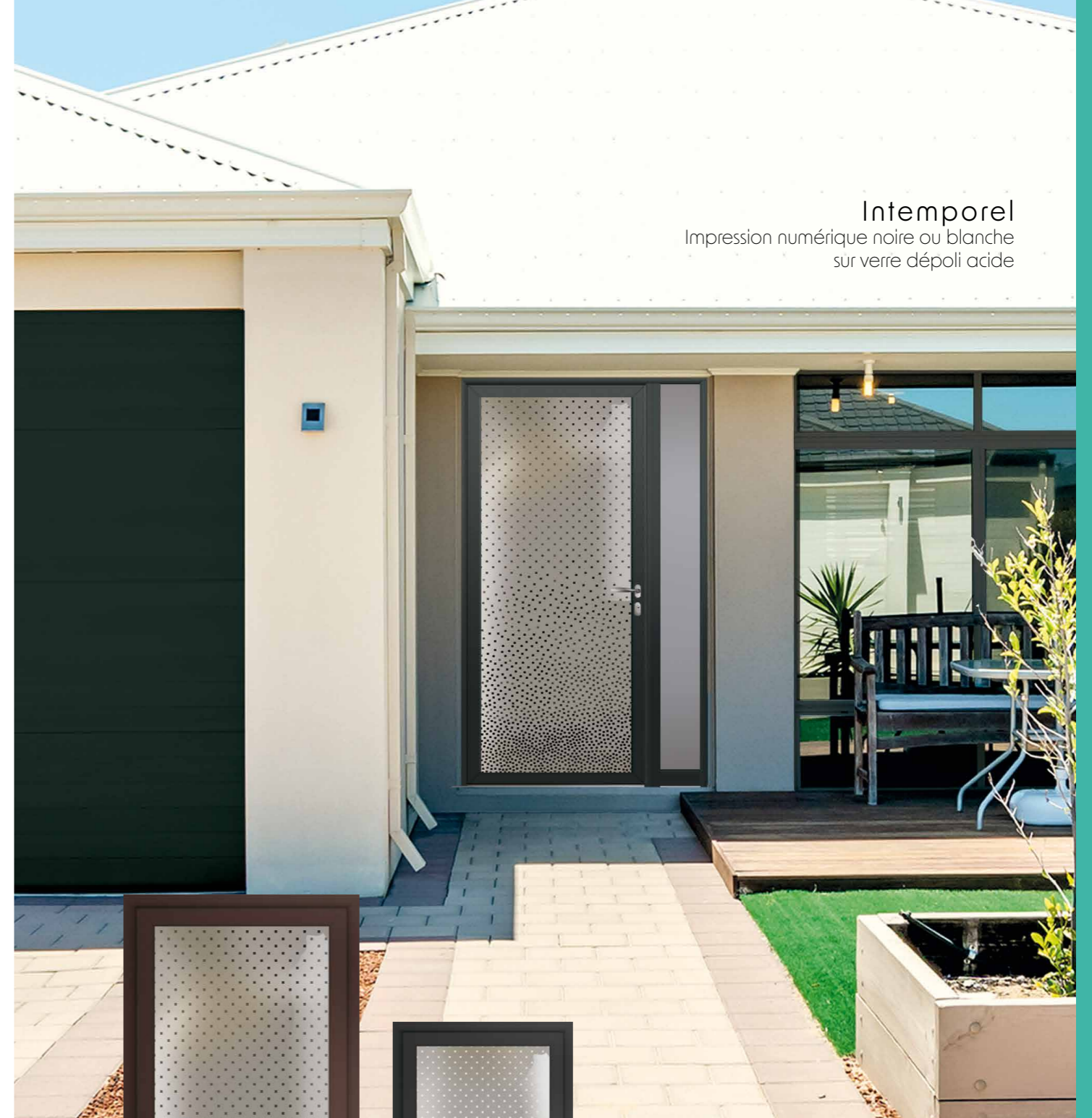

**Intemporel**  
Impression numérique noire ou blanche sur verre dépoli acide

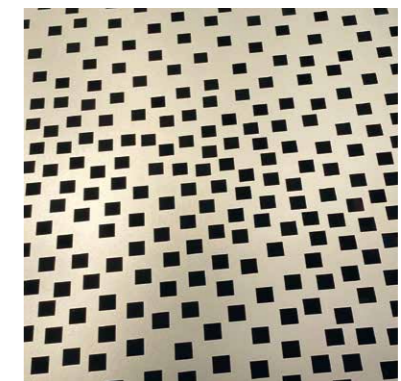

## Moire

Impression numérique sur 2 verres extra-clairs,  
version couleur



Design Anne et Philippe SORIGUE



Maïs 2525 - sablé • U<sub>p</sub> = 1,6 W/m<sup>2</sup>·K



RAL 7039 • U<sub>p</sub> = 1,6 W/m<sup>2</sup>·K

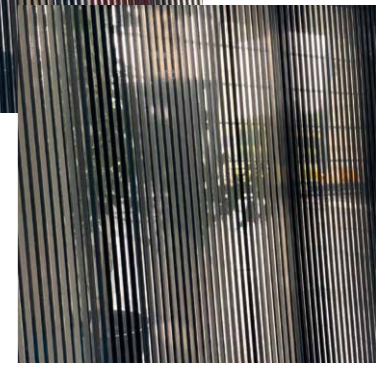
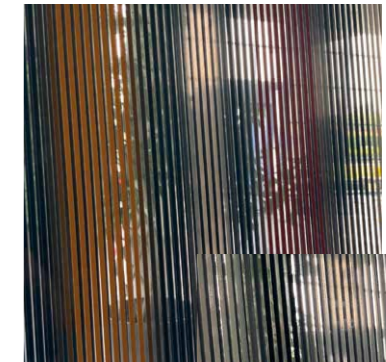

## Moire

Impression numérique sur 2 verres extra-clairs,  
version couleur ou monochrome

Design Anne et Philippe SORIGUE

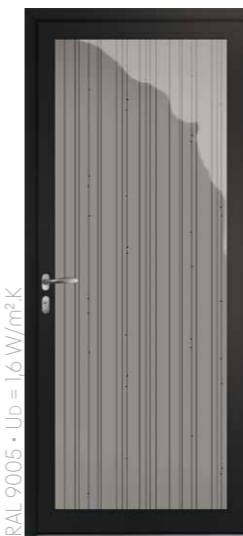
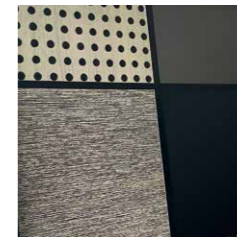
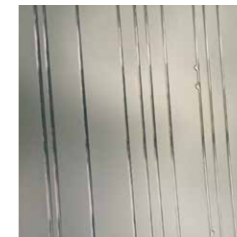

RAL 9005 • U<sub>p</sub> = 1,6 W/m<sup>2</sup>·K



RAL 7023 • U<sub>p</sub> = 1,6 W/m<sup>2</sup>·K



RAL 7016 • U<sub>p</sub> = 1,6 W/m<sup>2</sup>·K



Bronze 2525 métallisé • U<sub>p</sub> = 1,6 W/m<sup>2</sup>·K

## Larmes

Filets de résine noirs ou transparents  
sur verre dépoli acide

## Partition

Impression numérique "matière grise"  
ou couleurs orange et gris sur verre dépoli acide



**Pixel**  
Impression numérique  
sur 2 verres extra-clairs



Design Anne et Philippe  
SORIGUE



RAL 5003 • U<sub>b</sub> = 1,6 W/m<sup>2</sup>·K

**Pixel**  
Impression numérique  
sur 2 verres extra-clairs

Tierces, impostes  
& semi-fixes :  
Clair clair et  
dépoli acide

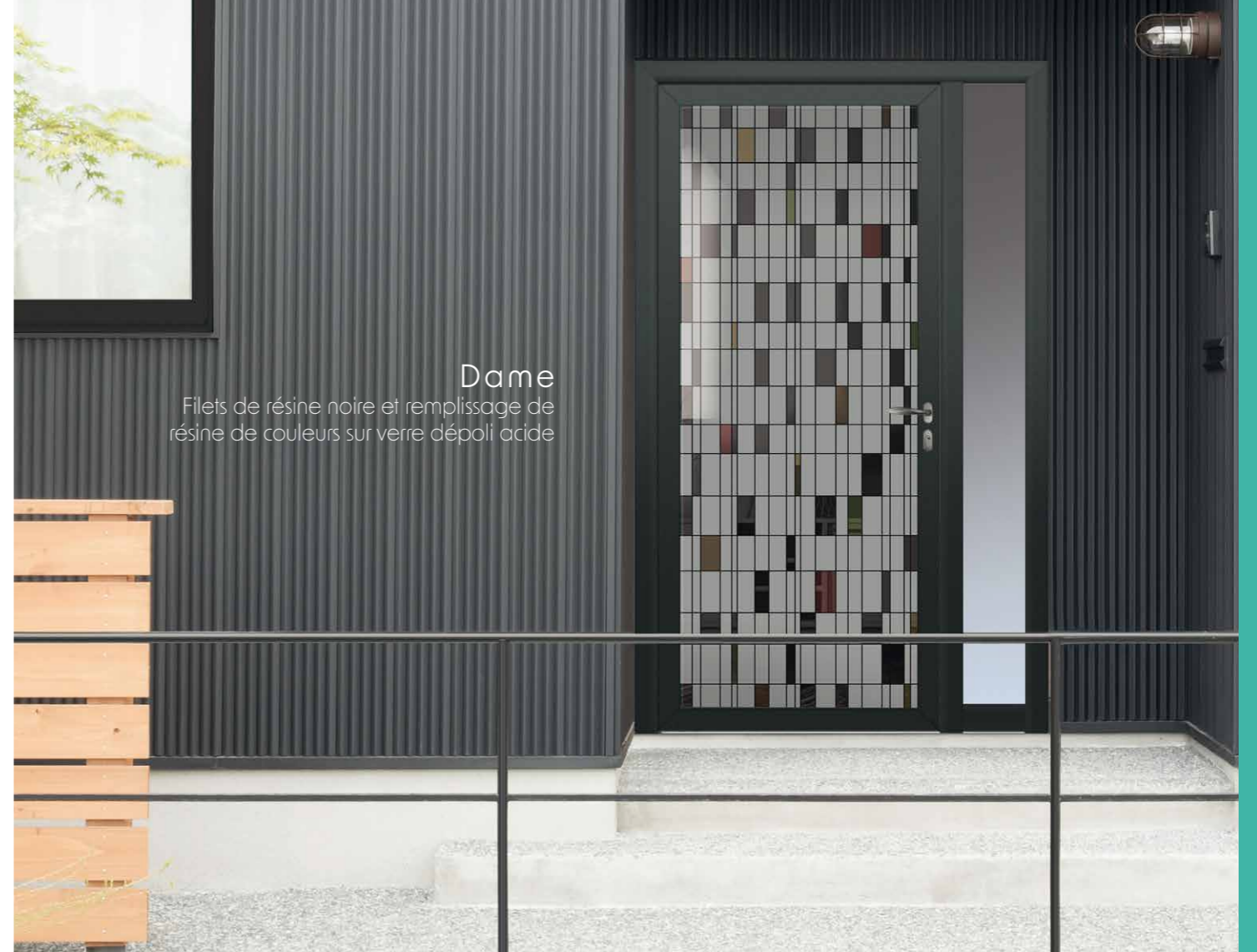

**Dame**  
Filets de résine noire et remplissage de  
résine de couleurs sur verre dépoli acide

Design Anne et Philippe  
SORIGUE



Rouge 2100 sablés • U<sub>b</sub> = 1,6 W/m<sup>2</sup>·K

**Dame**  
Filets de résine noire et remplissage de  
résine de couleurs sur verre dépoli acide

## TRIPLE VITRAGE 46 MM : SÉCURITÉ ET ISOLATION LA FIABILITÉ PASSAGE AVEC UN GRAND VITRAGE

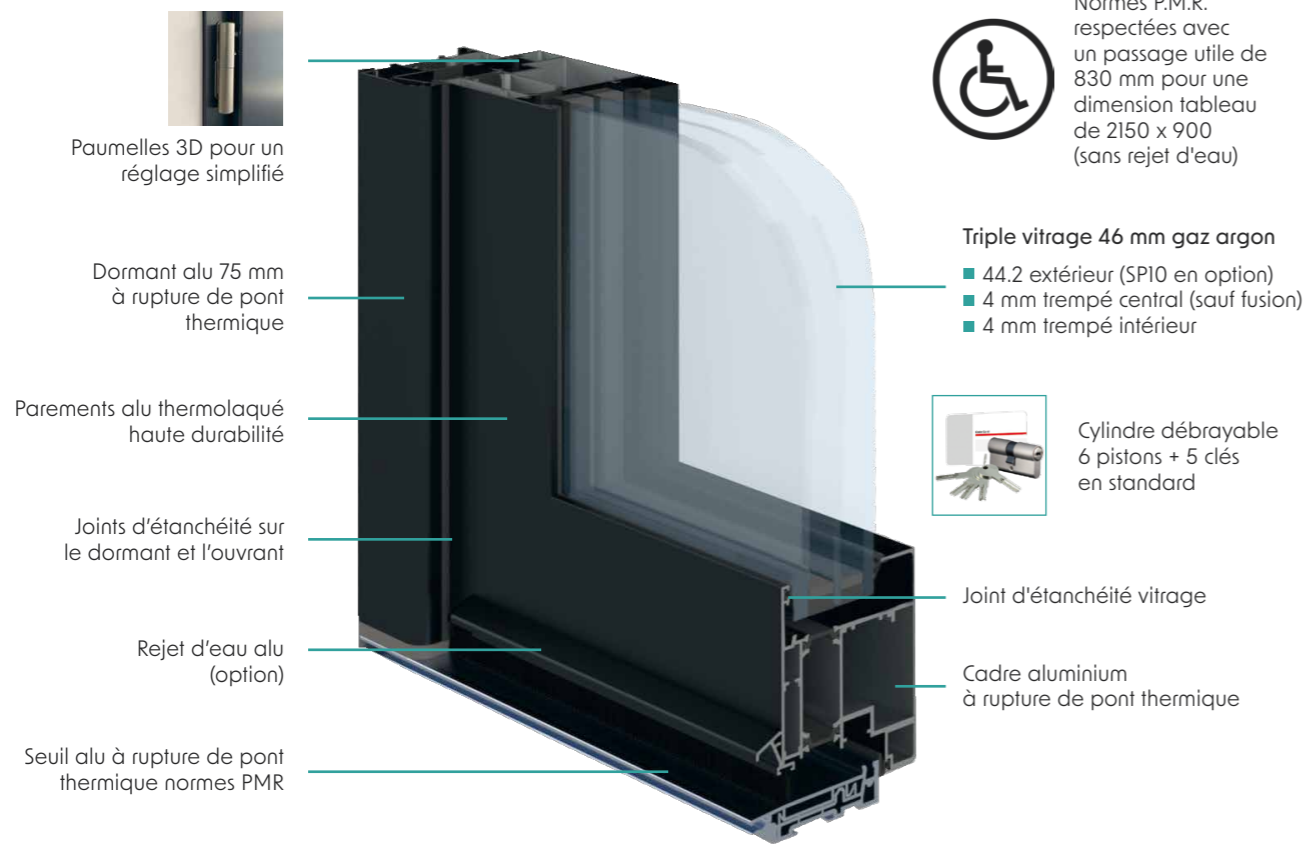

## LES COULEURS STANDARDS

### 46 COLORIS ET FINITIONS CLASSE 2 HAUTE DURABILITÉ

M = Mat 30% / G = Granité / B = Brillant. Une infinité de couleurs RAL et finitions sont disponibles sur simple demande. Disponible en mono ou bicoloration sans plus-value.

Ivoire clair 1015 M - G	Brun 1247 M - G	Rouge rubis 3003 M	Rouge pourpre 3004 M - G	Bleu saphir 5003 M - G	Bleu gentiane 5010 M	Bleu distant 5023 M	Vert mousse 6005 M - G
Vert pâle 6021 M	Gris de sécurité 7004 M	Gris basalte 7012 M	Gris anthracite 7016 M - G	Gris noir 7021 M	Gris pierre 7030 M	Gris clair 7035 M	Gris quartz 7039 M
Brun sépia 8014 M	Brun gris 8019 M	Blanc 9001 M	Noir foncé 9005 M - G	Aluminium blanc 9006 M - G	Blanc pur 9010 M - B - G	Blanc signalisation 9016 M - B - G	Blanc TECH M
Vert 2500 sablé	Rouge 2100 sablé	Bleu 2700 sablé	Bleu Canon 2525	Gris 2400 sablé	Gris 2900 sablé	Noir 2100 sablé	Brun 2650 sablé
Mars 2525 sablé	Bronze 2525	<b>QL</b> Qualilaquage® NORD ALU LAQUAGE Laqueur certifié - QL-025	<b>qm</b> Qualimarine® NORD ALU LAQUAGE Laqueur certifié - QM-072	<b>COULEURS GARANTIES</b> 20 ANS	Nos labels QUALILAQUAGE et QUALIMARINE attestent de la haute durabilité de la tenue des couleurs thermolaquées.		

\* Sauf RAL 3003. Les procédés d'impression ne permettent pas un rendu fidèle des couleurs. Référez-vous à un nuancier RAL.

## LES POIGNÉES ET BÂTONS DE TIRAGE POUR PERSONNALISER VOTRE PORTE



## LES TYPES D'OUVERTURE

### DES SOLUTIONS POUR TOUTES LES DIMENSIONS

#### Tierces et impostes fixes



#### Semi-fixes et double vantail symétrique







COLLECTION

# *Tradition*



## NOBLESSE ET AUTHENTICITÉ

La collection TRADITION réunit tous les avantages de l'aluminium et rappelle le charme des portes en bois d'antan. Ces portes d'entrée haut de gamme se distinguent par des moulures cossues finement dessinées et des grilles décoratives élégantes intégrées dans un quadruple vitrage. Les possibilités d'adaptations dimensionnelles sont multiples et s'adaptent à tous les styles.

# NOUVEAU MODÈLE

## Franklin

**NOUVEAUX DÉCORS  
IMPRESSION NUMÉRIQUE EN OPTION**

Vitrages décoratifs V10 Rose et Salomé



Bleu Canon 2525 sablé • U<sub>b</sub> = 1,4 W/m<sup>2</sup>K (cas I)

**Franklin 1 et Franklinside 1**

Grille Salomé impression numérique V10 dans l'ouvrant principal et la tierce fixe coordonnée en option. Clair de vue du vitrage principal : 1098 x 423 mm.



RAL 7023 • U<sub>b</sub> = 1,4 W/m<sup>2</sup>K (cas I)

**Franklin 1 et Franklinside 1**

Grille Rose impression numérique V10 dans l'ouvrant principal et le semi-fixe coordonné en option. Clair de vue du vitrage principal : 1098 x 423 mm.

**UNE LARGE SURFACE VITRÉE  
POUR UNE ILLUMINATION MAXIMALE !**



**Franklin 1**

avec semi-fixe Franklinside 1 (CAS 3SF)  
Grille Rose impression numérique V10  
dans l'ouvrant principal et le semi-fixe

# Nobel et Spencer

## les incontournables

### LE SAVIEZ-VOUS ?

#### QUELLE EST LA DIFFÉRENCE ENTRE CES DEUX BEST-SELLERS D'APPARENCE IDENTIQUE ?

Il s'agit de la dimension de la surface vitrée. Le clair de vitrage de la porte SPENCER est supérieur à celui de la porte NOBEL.



RAL 7033 • Up = 1,3 W/m².K (cas 1)

#### Spencer 1 + Spencerside 1

Grille Alva en fonte d'aluminium dans l'ouvrant principal et le semi-fixe coordonnée en option. Bâton de tirage horizontal BT12 en option. Clair de vue du vitrage de l'ouvrant principal : 785 x 435 mm.



RAL 7039 • Up = 1,3 W/m².K (cas 1)

#### Nobel 1 + Nobelside 1

Grille Volutes en fonte d'aluminium dans l'ouvrant principal et le semi-fixe coordonnée en option. Bâton de tirage horizontal BT12 en option. Clair de vue du vitrage de l'ouvrant principal : 734 x 356 mm.

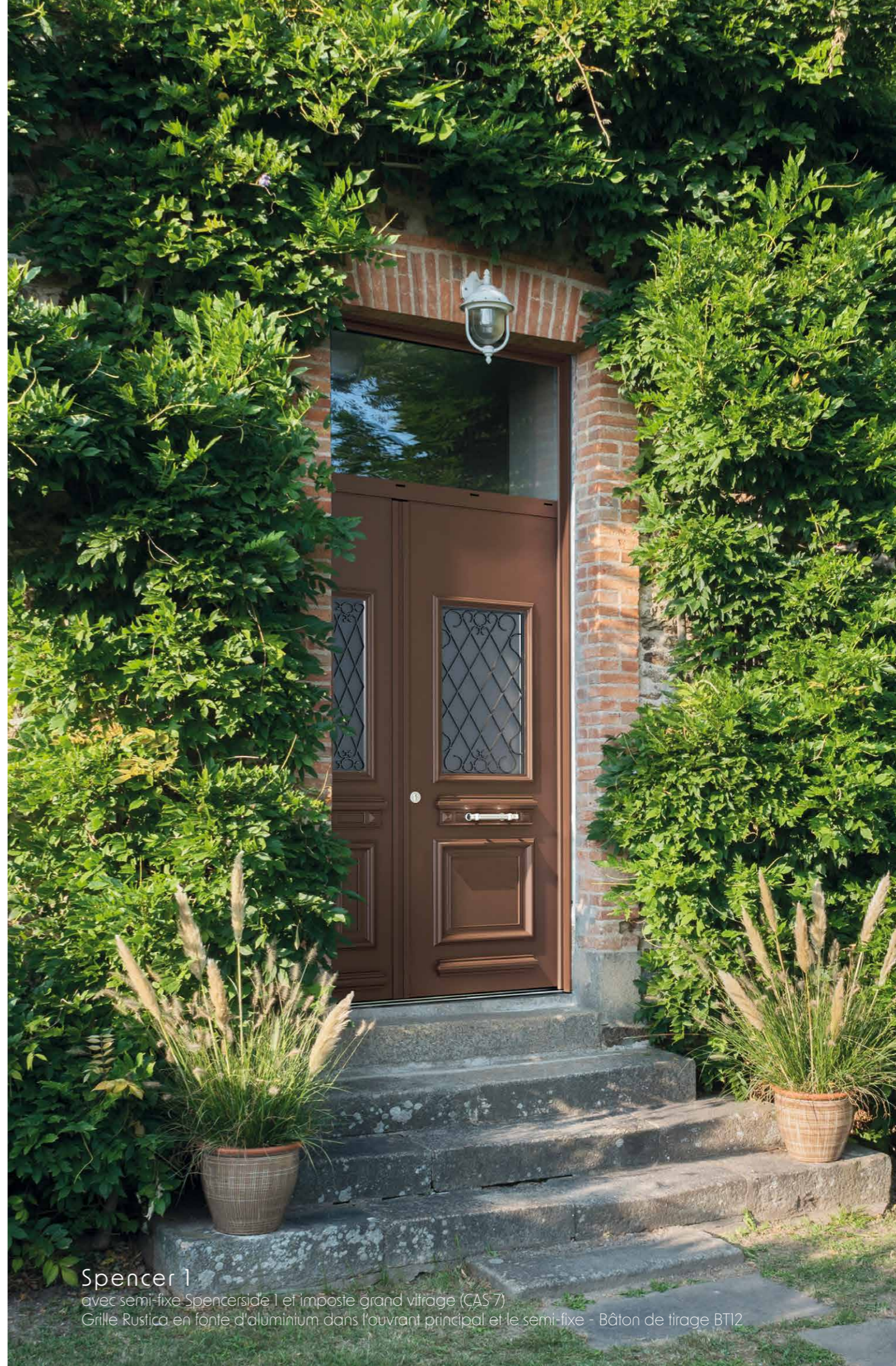

#### Spencer 1

avec semi-fixe Spencerside 1 et imposte grand vitrage (CAS 7)  
Grille Rustica en fonte d'aluminium dans l'ouvrant principal et le semi-fixe - Bâton de tirage BT12

# Nobel et Spencer les grilles décoratives

CHOISISSEZ PARMIS 3 GRILLES  
EN FONTE D'ALUMINIUM EXCLUSIVES :  
ALVA, RUSTICA ET VOLUTES

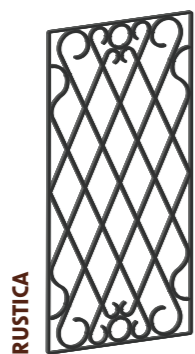
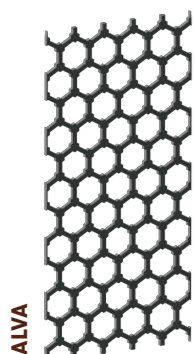

## La grille Alva

Succombez au charme industriel de cette nouvelle grille Alva en fonte d'aluminium. Elle peut être intégrée dans les ouvrants Edison, Nobel et Spencer, les semi-fixes ou fixes Spencerside et Nobelside, ainsi que dans les impostes moulurées.

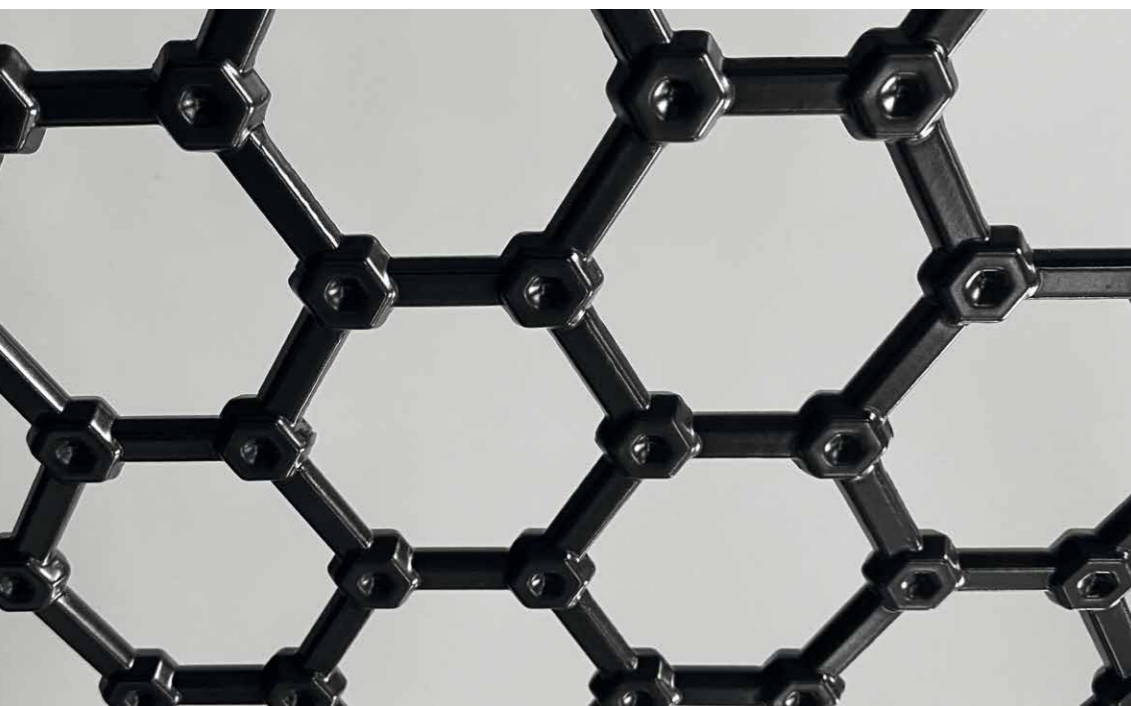

Spencer 1  
avec semi-fixe Spencerside 1 et imposte moulurée deux zones (CAS 7).  
Grille Alva en fonte d'aluminium dans toute la composition. - Béton de tirage BT12



Vue extérieure

## *Le bâton de tirage*

Le bâton de tirage BT12 est disponible sur les ouvrants Edison, Moreno, Spencer et Nobel, en finition aspect inox ou couleur laiton. Selon vos goûts, la poignée Vérona peut être conservée ou supprimée.

## *La boîte aux lettres*

Uniquement disponible avec Edison, Franklin et Spencer, en finition aspect inox. Particulièrement adaptée aux maisons de ville en bord de trottoir. Sur un double vantail, elle peut être positionnée sur l'ouvrant principal, l'ouvrant secondaire ou les deux.

Spencer 1  
avec bâton de tirage, boîte aux lettres,  
grille Rustica, finition vitrage sablée.

Vue intérieure

## *La grille Rustica*

Bordée de formes arrondies, cette grille en fonte d'aluminium est un modèle de sobriété. Elle peut être intégrée dans les ouvrants Spencer et Nobel et les semi-fixes ou fixes Spencerside et Nobelside (indisponible dans les impostes).



SPENCER 1  
Avec imposte grand vitrage (CAS 2)  
Grille Rustica en fonte d'aluminium

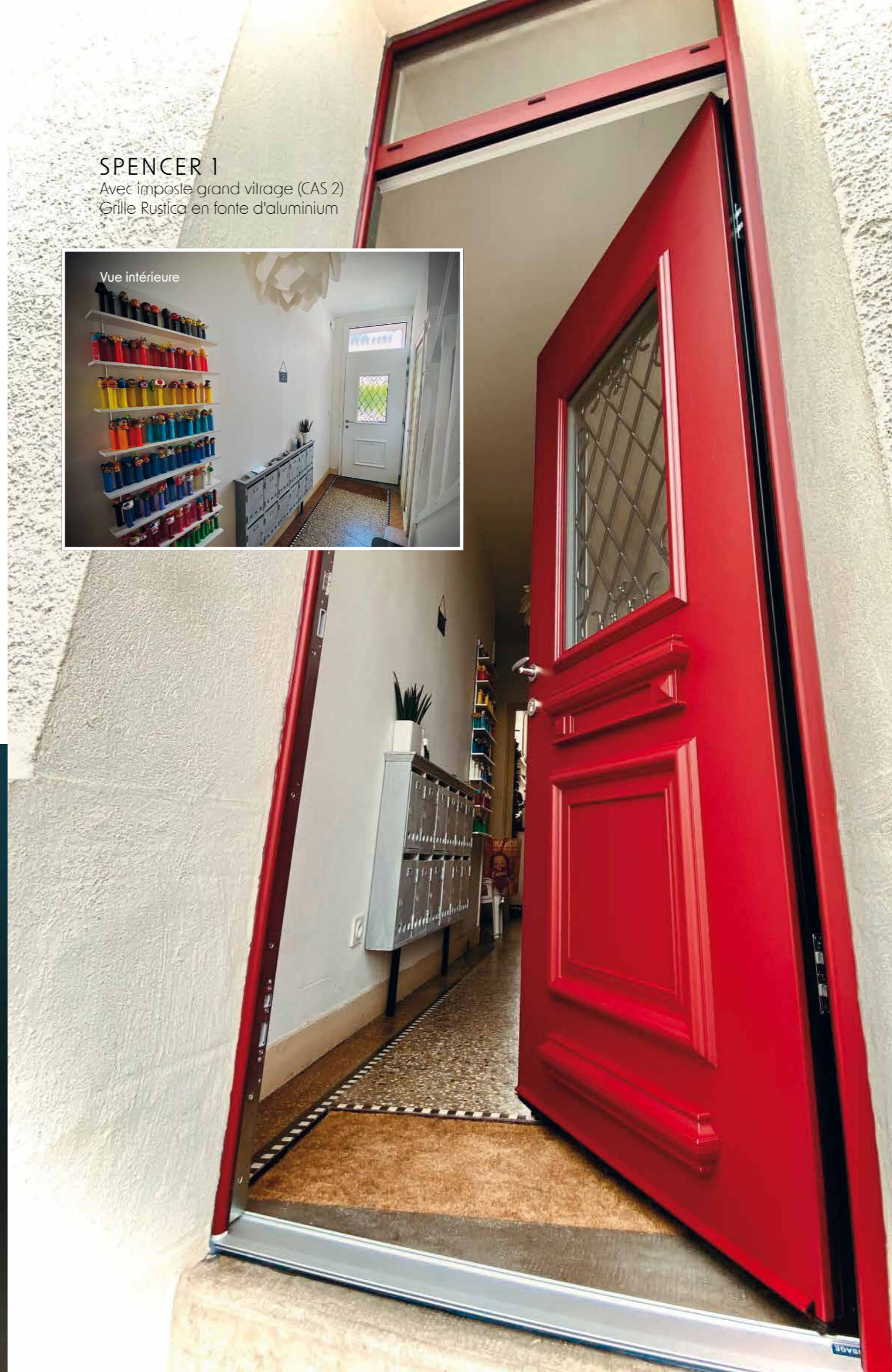

## La grille Volutes

Toute en rondeur, le design Volutes en fonte d'aluminium s'inscrit dans la pure tradition des grilles en fer forgé d'autrefois. Elle peut être intégrée dans les ouvrants Spencer et Nobel et les semi-fixes ou fixes Spencerside et Nobelside (indisponible dans les impostes).

## Double vantail

Les possibilités d'adaptations de la collection TRADITION sont multiples et conviennent à tous les types d'entrées : de la maison de ville donnant sur rue avec passage étroit aux grandes ouvertures des belles bâtisses de charme (avec tierces et imposte : H jusqu'à 3124 mm et L jusqu'à 2162 mm). Le bâton de tirage peut être intégré sur les deux ouvrants. La boîte aux lettres est disponible sur l'ouvrant principal, l'ouvrant secondaire, ou les deux.

## Design et sécurité

Ces portes d'entrée haut de gamme se distinguent par des moulures cossues finement dessinées et des grilles décoratives élégantes intégrées dans un quadruple vitrage. En termes de sécurité, la collection TRADITION réunit l'ensemble des équipements qui font le succès de PASSAGE : serrure automatique 5 points à crochets, gâche filante, pièces anti-dégondage, barre 12 pions de sécurité EURASTOP..

**SCANNEZ**  
pour découvrir la vidéo  
de présentation de la  
porte d'entrée PASSAGE

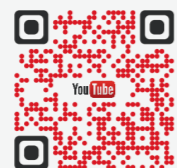

**Spencer 1**  
Double vantail avec imposte grand vitrage  
(CAS 8) Grille Volutes en fonte d'aluminium  
et bâton de tirage dans les 2 vantaux

Spencer 1  
Avec grille Rustica



# Franklin, Nobel et Spencer

## Les types d'ouverture



CAS 1 Porte simple  
CAS 2 Avec imposte  
CAS 3 Avec tierce fixe ou semi-fixe  
CAS 4 Avec 2 tierces fixes



CAS 5 Avec tierce fixe et imposte  
CAS 6 Avec 2 tierces fixes et imposte  
CAS 7 Avec semi-fixe et imposte

### Les mini/maxi Franklin, Spencer et Nobel :

Dimensions exprimées en dos de dormant valables avec les dormants étroits sans aile ou avec aile de 9, 40 ou 60 mm.  
Dimensions avec le dormant large sans aile double pied de clippage, ajouter : largeur + 29 mm et hauteur + 14,5 mm.  
Dimensions avec le dormant intermédiaire sans aile double pied de clippage, ajouter : largeur + 9 mm et hauteur + 4,5 mm. Pour plus d'informations, référez-vous au cahier technique.

	FRANKLIN, SPENCER		NOBEL	
	H	L	H	L
CAS 1	2014 < H < 2383	793 < L < 1113	1984 < H < 2383	743 < L < 1113
CAS 2	2254 < H < 3124	793 < L < 1113	2224 < H < 3124	743 < L < 1113
CAS 3 FIXE	2014 < H < 2383	1034 < L < 2103	1984 < H < 2383	984 < L < 2103
CAS 3 SEMI-FIXE	2128 < H < 2383	1275 < L < 1645	2128 < H < 2383	1225 < L < 1645
CAS 4	2014 < H < 2383	1274 < L < 2800	1984 < H < 2383	1224 < L < 2800
CAS 5	2254 < H < 3124	1034 < L < 2103	2224 < H < 3124	984 < L < 2103
CAS 6	2254 < H < 3124	1274 < L < 2162	2224 < H < 3124	1224 < L < 2162
CAS 7	2368 < H < 3124	1275 < L < 1645	2368 < H < 3124	1225 < L < 1645
CAS 8	2368 < H < 3124	1555 < L < 1995	2368 < H < 3124	1455 < L < 1995
CAS DV	2128 < H < 2383	1555 < L < 1995	2128 < H < 2383	1455 < L < 1995



CAS 8 Double vantail avec imposte  
CAS DV Double vantail

### PAGES SUIVANTES :

Détail des compositions spécifiques Franklin, Spencer et Nobel



# Nobel et Spencer

Les visuels ci-dessous représentent un modèle Spencer avec une hauteur d'ouvrant de 2150 x 900 mm.

## LES IMPOSTES SIMPLES

CAS 2

Pour les compositions intégrant la grille Alva en fonte d'aluminium dans l'ouvrant principal Spencer ou Nobel, plusieurs possibilités s'offrent à vous :

### 1 IMPOSTE MOULURÉE (VALABLE POUR TOUS LES CAS AVEC IMPOSTE)

La hauteur du vitrage de l'imposte se calcule automatiquement en fonction de la hauteur de l'imposte souhaitée. Voici les 3 paliers dimensionnels :

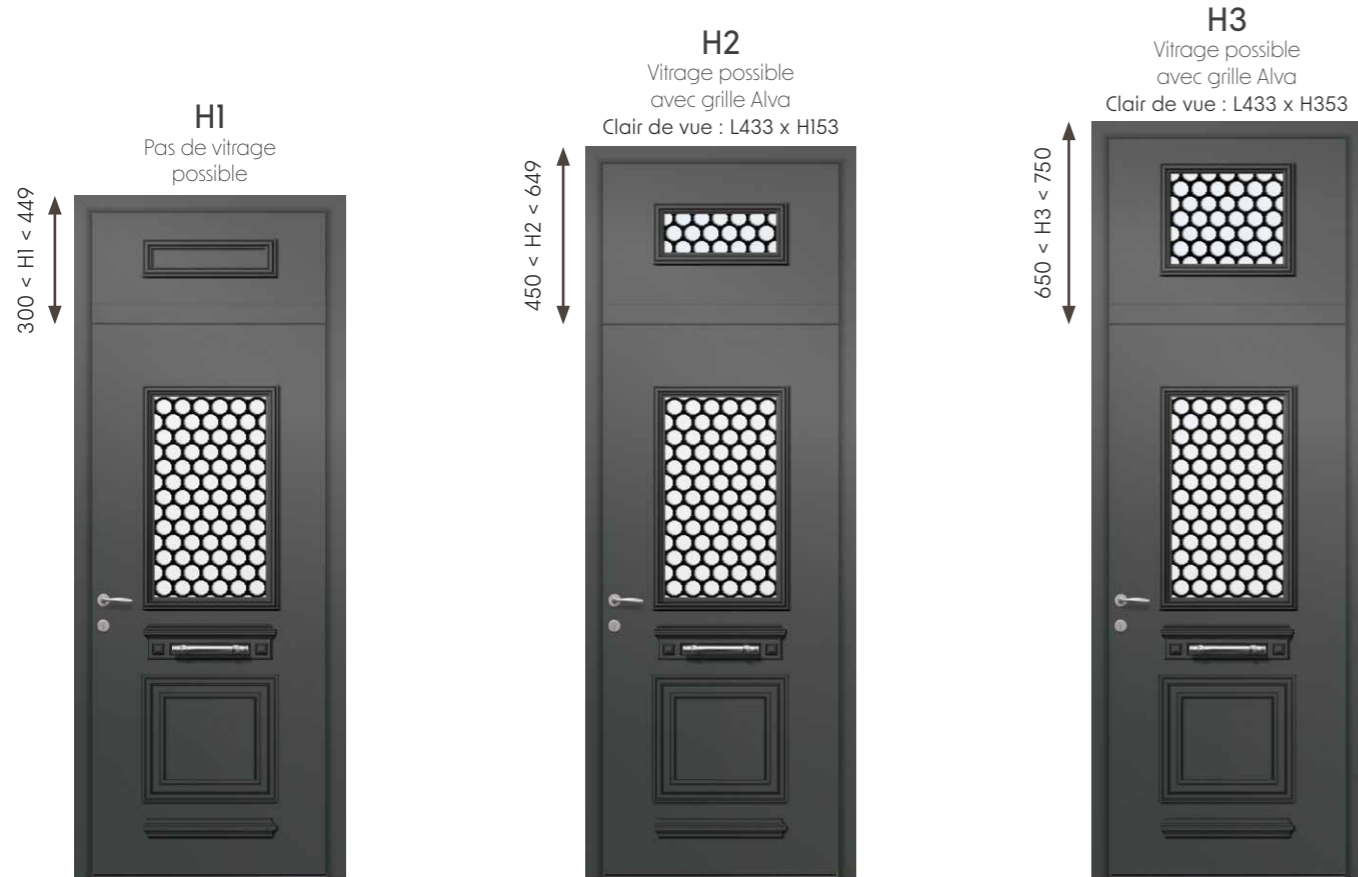

⚠ Largeur dos de dormant maxi (dormants étroits avec ou sans aile) = 1113 mm

Autres exemples de configurations possibles :



### Rappel :

Alva est la seule grille en fonte d'aluminium à pouvoir intégrer les impostes moulurées.

### 2 IMPOSTE NON MOULURÉE (GRAND VITRAGE)



### Vitrages des impostes :

**Standard :**  
Double vitrage 32 mm remplissage air  
33/2 et 4 mm imprimé au choix

**Option :**  
Double vitrage 32 mm remplissage argon  
44/2 et 4 mm clair ou dépoli au choix

### LE SAVIEZ-VOUS ?

Nos ensembles composés permettent de répondre à la quasi-totalité des problématiques dimensionnelles.

Pour les compositions sans grille ou avec grille en fonte d'aluminium Rustica et Volutes, les choix 1 et 2 sont possibles.

Autres exemples de configurations possibles :





# Franklin, Nobel et Spencer

Les visuels ci-dessous représentent un modèle Spencer avec une hauteur d'ouvrant de 2150 x 900 mm.

## LES SEMI-FIXES ET FIXES

CAS 3

### 1 LES SEMI-FIXES ET TIERCES FIXES FRANKLINSIDE, SPENCERSIDE ET NOBELSIDE

Les Franklin, Nobel et Spencer disposent de parties latérales fixes (panneaux 32 mm) ou semi-fixes (monobloc 80 mm) aux design associés : Franklinside, Spencerside et Nobelside pleins ou vitrés.

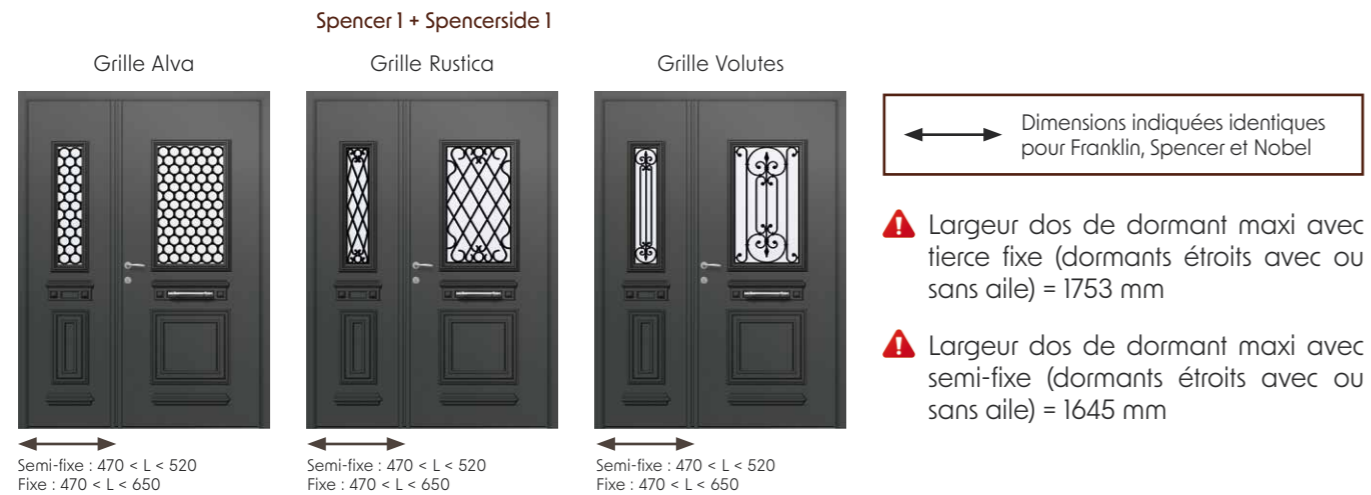

### Vitrages Franklinside, Spencerside et Nobelside

#### En fixe :

Double vitrage 25 mm  
remplissage air 33/2 et  
4 mm imprimé au choix  
Possibilité d'intégrer une grille avec un vitrage clair  
(sans imprimé) pour les modèles Nobel et Spencer

#### En semi-fixe :

Triple vitrage 71 mm  
remplissage air 33/2 et  
4 mm imprimé au choix  
Possibilité d'intégrer une grille avec un vitrage clair  
(sans imprimé) pour les modèles Nobel et Spencer

### 2 LES SEMI-FIXES PLEINS OU VITRÉS



### 3 LES TIERCES FIXES VITRÉES



### LE DOUBLE VANTAIL

CAS DV



# Franklin, Nobel et Spencer

Les visuels ci-dessous représentent un modèle Spencer avec une hauteur d'ouvrant de 2150 x 900 mm.

## DEUX TIERCES FIXES

CAS 4

Tierces fixes Spencerside 1 (panneaux moulurés)



Tierces fixes vitrées



Dimensions indiquées identiques pour Franklin, Spencer et Nobel

- ⚠ Largeur dos de dormant maxi avec panneaux moulurés (dormants étroits avec ou sans aile) = 2394 mm
- ⚠ Largeur dos de dormant maxi avec tierces fixes vitrées (dormants étroits avec ou sans aile) = 2800 mm

## TIERCE FIXE ET IMPOSTE

CAS 5

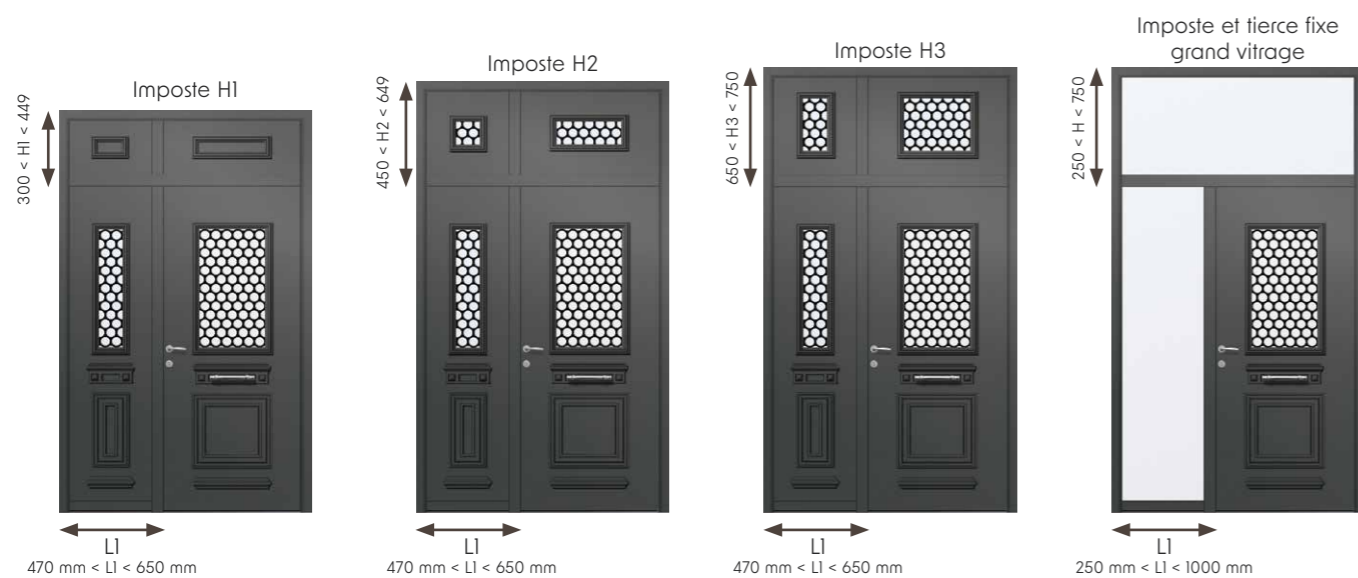

Dimensions indiquées identiques pour Spencer et Nobel

- ⚠ Largeur dos de dormant maxi avec panneau mouluré (dormants étroits avec ou sans aile) = 1753 mm
- ⚠ Largeur dos de dormant maxi avec tierce fixe vitrée (dormants étroits avec ou sans aile) = 2103 mm

## DEUX TIERCES FIXES ET IMPOSTE

CAS 6

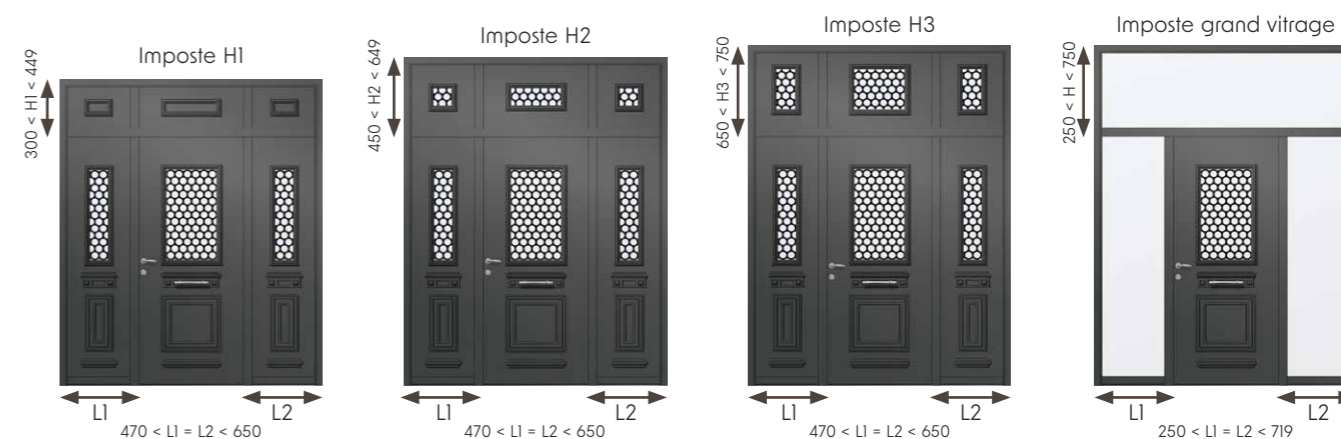

Dimensions indiquées identiques pour Spencer et Nobel

- ⚠ Largeur dos de dormant maxi (dormants étroits avec ou sans aile) = 2162 mm

## SEMI-FIXE ET IMPOSTE

CAS 7

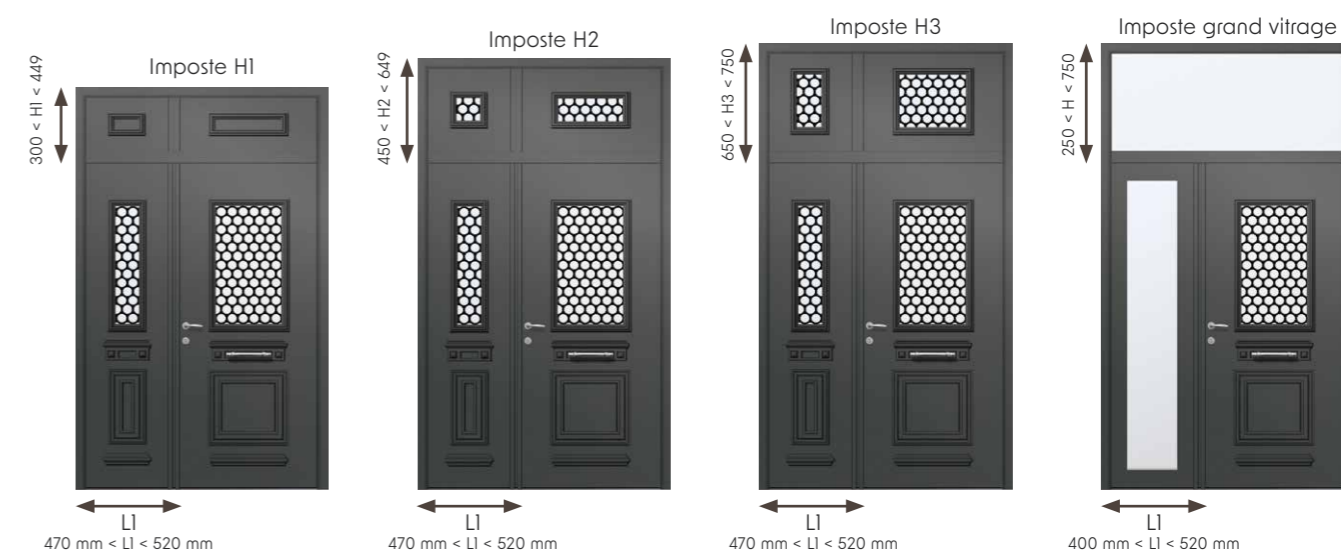

Dimensions indiquées identiques pour Spencer et Nobel

- ⚠ Largeur dos de dormant maxi (dormants étroits avec ou sans aile) = 1645 mm

## DOUBLE VANTAIL AVEC IMPOSTE

CAS 8

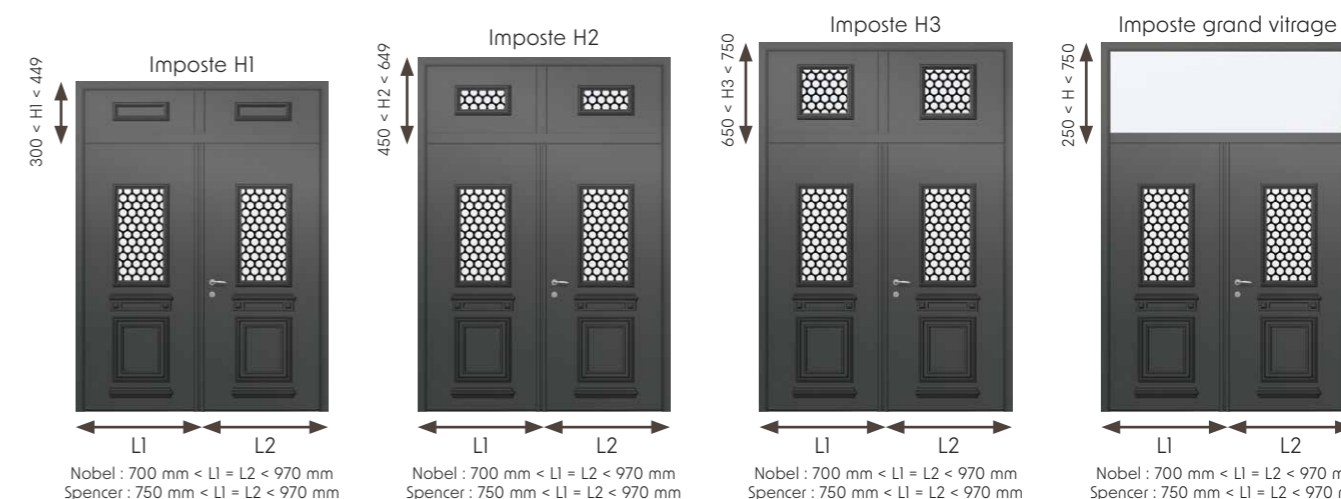

Dimensions indiquées identiques pour Spencer et Nobel

- ⚠ Largeur dos de dormant maxi (dormants étroits avec ou sans aile) = 1995 mm

# Encore plus de choix avec ces modèles supplémentaires

Ces modèles sont disponibles dans l'ensemble des compositions. Les grilles Alva, Rustica et Volutes ne sont pas disponibles avec ces modèles, sauf pour le modèle Edison 1 pour lequel la grille Alva est compatible.



Bronze 2525 métallisé • U<sub>p</sub> = 1,2 W/m<sup>2</sup>·K

**Moreno 1**  
Vitrage décor V10  
Adèle impression  
numérique en option



RAL 7012 • U<sub>p</sub> = 1,3 W/m<sup>2</sup>·K

**Edison 1**  
Vitrage décor V10  
Jeanne impression  
numérique en option



Rouge 2100 sablé • U<sub>p</sub> = 1,3 W/m<sup>2</sup>·K

**Gramme 2**



RAL 5023 • U<sub>p</sub> = 1,2 W/m<sup>2</sup>·K

**Judson 1**



RAL 7039 • U<sub>p</sub> = 1,3 W/m<sup>2</sup>·K

**Monier 3**



RAL 7023 • U<sub>p</sub> = 1,4 W/m<sup>2</sup>·K

**Bell 2**



Brun 2650 sablé • U<sub>p</sub> = 1,3 W/m<sup>2</sup>·K

**Newton 3**

**LES AVANTAGES DE L'ALUMINIUM  
ET DES MOULURES RAPPORTÉES AU SERVICE  
DU CHARME DES PORTES EN BOIS D'ANTAN.**

## Les décors grilles impression numérique

Les modèles Edison 1 et Moreno 1 sont disponibles avec des vitrages décoratifs grilles en impression numérique. Le résultat est saisissant de ressemblance avec une grille traditionnelle.

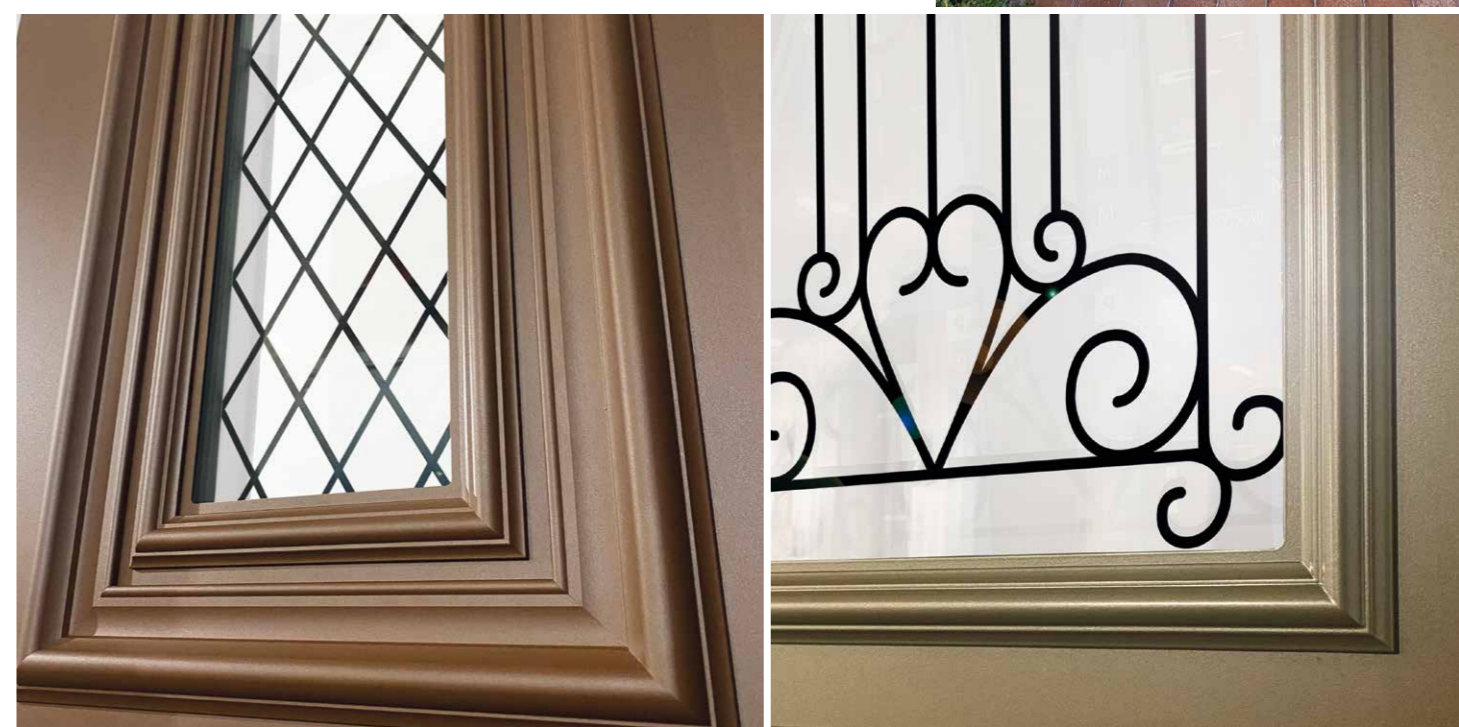

# Modèles pleins

Tous nos modèles sont également disponibles pleins, sans vitrage.



## Vitrages

Triple vitrage feuilleté retardateur d'effraction pour une sécurité optimale

## Poignée

Modèle Vérona aspect inox ou laiton

## Moulures

Un design cossu, un effet robuste

COLLECTION

# LES LUMIÈRES



## CLASSIQUES ET INDÉMODABLES

La collection LES LUMIÈRES est composée de modèles classiques indémodables aux moulures embouties. De nombreuses options de vitrages décoratifs sont disponibles pour davantage de personnalisation : vitraux, croisillons, impression numérique, sablage ou encore fusing pour embellir votre entrée selon vos désirs.

Sirius 3  
Vitrages avec croisillons laiton



Capella 1L  
Vitrage décor vitrail V4 bevel clair



RAL 6019 • Ub = 1,2 W/m².K

Sirius 1  
Vitrage décor fusion  
V8.S1 vert/jaune en option



RAL 3004 • Ub = 1,3 W/m².K

Sirius 3  
Vitrage décor fusion  
V8.S1 rouge en option



Bleu Canon 2525 métallisé • Ub = 1,3 W/m².K

Sirius 5  
Vitrage décor fusion  
V8PBIA5.13 en option



Mars 2525 sablé • Ub = 1,3 W/m².K

Antares 1L  
Vitrage décor plomb  
V6 losanges gris et bâton  
de tirage BT12 - 250 mm  
en option



Gris 2400 sablé • Ub = 1,3 W/m².K

Verseau 1L  
Vitrage décor Filet de  
Versailles, bâton de tirage  
BT12 - 250 mm et boîte aux  
lettres inox en option



RAL 7034 • Ub = 1,3 W/m².K

Vega 1L  
Vitrage décor vrai vitrail  
V4 bevel clair (existe en  
rouge, bleu ou vert) et  
bâton de tirage BT12 - 250  
mm en option

**NOUVEAUTÉ**

Découvrez nos  
**GRILLES**  
impression  
numérique

Ces grilles sont  
disponibles avec  
**VERSEAU 1L**

Seule la grille Louise  
est disponible avec  
**CAPELLA 1L**

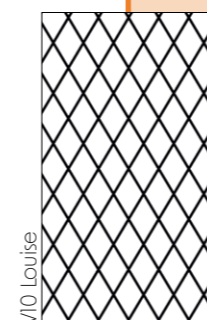

V10 Louise

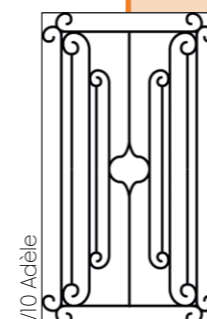

V10 Adèle

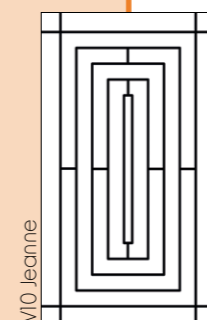

V10 Jeanne

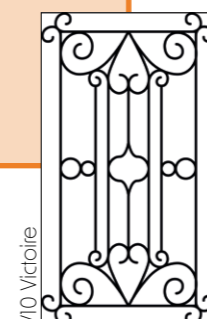

V10 Victoire

V10 Violette



RAL 7012 • Ub = 1,3 W/m².K

Capella 1L  
Vitrage décor V10  
Louise impression  
numérique en option

**Polaris 1L**  
Vitrage décor vrai vitrail  
V4.5 bevel naturel



RAL 1013 • U<sub>p</sub> = 1,3 W/m<sup>2</sup>·K

**Electra 1L**  
Vitrage décor fusion  
V8 Rozolo en option



**Atria 2L**  
Vitrages avec croisillons blancs



Bleu 2700 sablé • U<sub>p</sub> = 1,4 W/m<sup>2</sup>·K

**Polaris 1L**  
Vitrage décor fusion  
V8.5 en option



RAL 7033 • U<sub>p</sub> = 1,4 W/m<sup>2</sup>·K

**Alcor 2L**  
Vitrage sablage uni 2 faces



Rouge 2100 sablé • U<sub>p</sub> = 1,3 W/m<sup>2</sup>·K

**Orion 1, 3, 5 ou 7**  
Disponible avec 1, 3, 5, 7 vitrages  
Vitrages avec croisillons laiton  
en option



RAL 7023 • U<sub>p</sub> = 1,3 W/m<sup>2</sup>·K

**Atria 2L**  
Vitrage décor plomb  
V6 losanges gris en option

**DESCRIPTIF TECHNIQUE  
& PERSONNALISATION**





## L'ALLIANCE DE L'ESTHÉTISME ET D'UNE ISOLATION PERFORMANTE

Les portes d'entrée PASSAGE résultent de la rencontre d'un esthétisme haut de gamme et de hautes performances d'isolation thermique et acoustique pour vous offrir ce qui se fait de mieux en matière de porte d'entrée et réaliser des économies d'énergie substantielles.

Vous n'avez plus qu'à choisir parmi plus de 220 modèles de style moderne ou traditionnel disponibles dans une infinité de couleurs dont la tenue est garantie 20 ans.



## UN VÉRITABLE REMPART CONTRE L'EFFRACTION

Votre porte d'entrée PASSAGE est munie d'équipements de sécurité de série : ouvrant monobloc de 80 mm, serrure automatique 5 points à crochets, gâche filante, pièces anti-dégondage et triple vitrage feuilleté. Ces éléments contribuent à dissuader efficacement les tentatives d'intrusion puisqu'un cambrioleur abandonne en moyenne au bout de 5 minutes s'il n'est pas parvenu à forcer la porte.

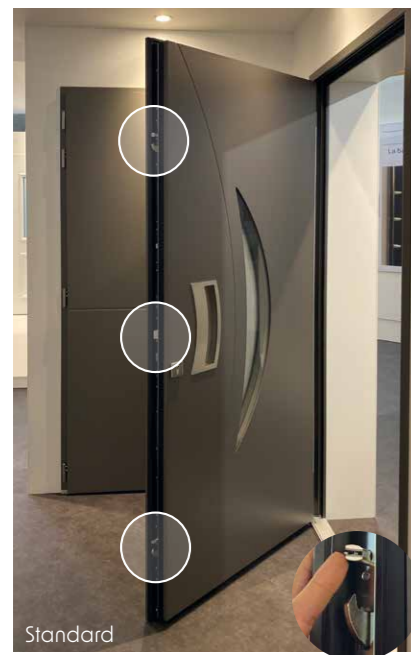

**SERRURE MULTIPPOINT**  
Automatique avec 5 points de fermetures : 2 crochets, 2 pènes ronds et un pêne dormant

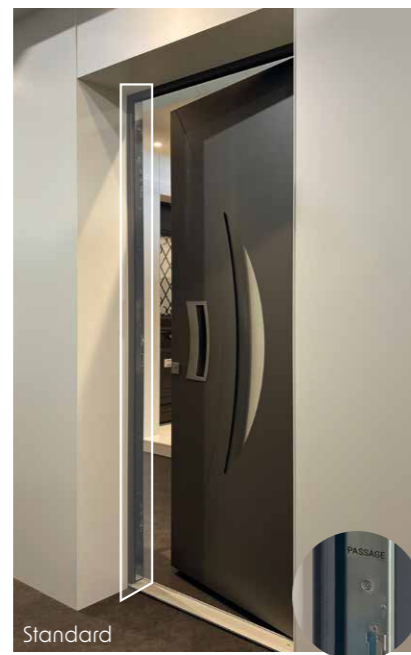

**GÂCHE FILANTE**  
plus cossue et sécurisante que des gâches auxiliaires

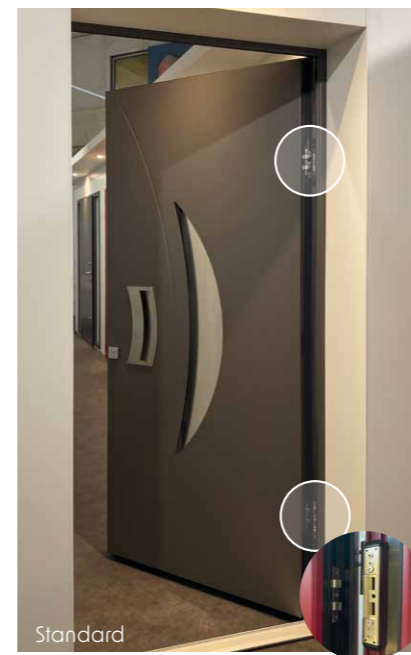

**PIÈCES ANTI-DÉGONDAGE**  
pour empêcher le soulèvement de l'ouvrant lors d'une tentative d'effraction

## OUVRANT MONOBLOC ALU 80 MM UNE CONCEPTION BREVETÉE

PARCOURS DIGITAL

PASSAGE  
by EURADIF

Bien plus qu'un configurateur de portes d'entrée

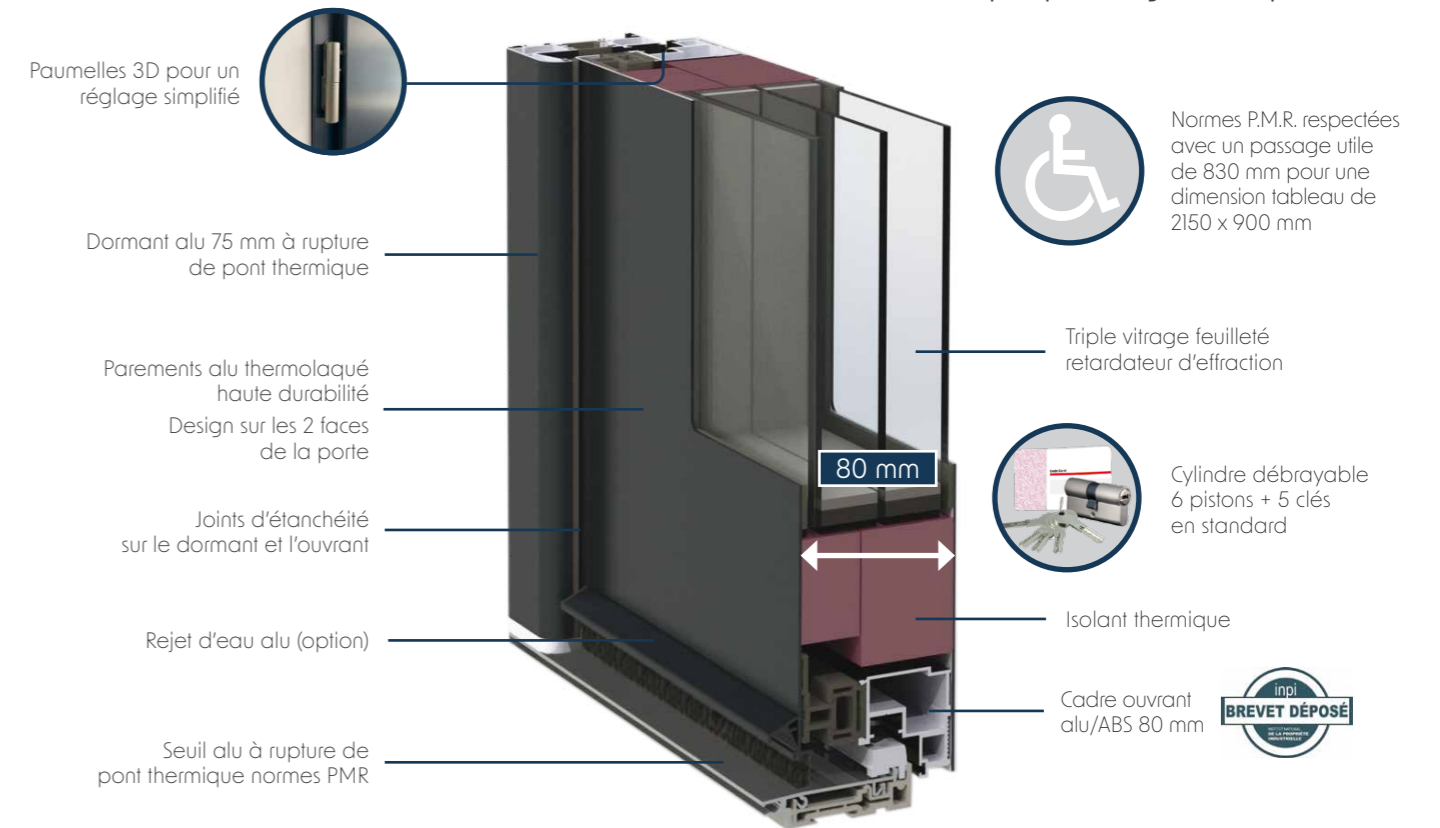

## UNE FABRICATION 100% FRANÇAISE

EURADIF est une entreprise familiale créée en 1994 dans les Hauts-De-France. Nos 220 collaborateurs mettent leur savoir-faire et leur passion au service des portes d'entrée d'aujourd'hui et de demain.

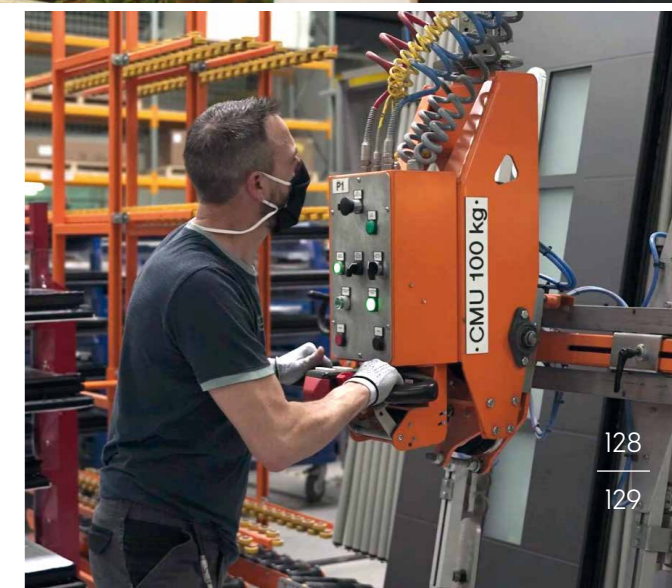

## LES COULEURS STANDARDS

### 46 COLORIS ET FINITIONS CLASSE 2 HAUTE DURABILITÉ

M = Mat 30% / G = Granité / B = Brillant. Une infinité de couleurs RAL et finitions sont disponibles sur simple demande. Disponible en mono ou bicoloration sans plus-value.

Ivoire clair 1015 M - G	Brun 1247 M - G	Rouge rubis 3003 M	Rouge pourpre 3004 M - G	Bleu saphir 5003 M - G	Bleu gentiane 5010 M	Bleu distant 5023 M
Vert mousse 6005 M - G	Vert pâle 6021 M	Gris de sécurité 7004 M	Gris basalte 7012 M	Gris anthracite 7016 M - G	Gris noir 7021 M	Gris pierre 7030 M
Gris clair 7035 M	Gris quartz 7039 M	Brun sépia 8014 M	Brun gris 8019 M	Blanc 9001 M	Noir foncé 9005 M - G	Aluminium blanc 9006 M - G
Blanc pur 9010 M - B - G	Blanc signalisation 9016 M - B - G	Blanc TECH M	Vert 2500 sablé	Rouge 2100 sablé	Bleu 2700 sablé	Bleu Canon 2525
Gris 2400 sablé	Gris 2900 sablé	Noir 2100 sablé	Brun 2650 sablé	Mars 2525 sablé	Bronze 2525	

#### CERTIFICATIONS

Nos labels QUALILAQUAGE et QUALIMARINE attestent de la haute durabilité de la tenue des couleurs thermolaquées.



\* Sauf RAL 3003. Les procédés d'impression ne permettent pas un rendu fidèle des couleurs. Référez-vous à un nuancier RAL.

## LES VITRAGES RETARDATEUR D'EFFRACTION

### TRIPLE VITRAGE FEUILLETÉ EN STANDARD

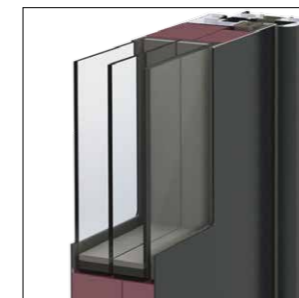

Pour une sécurité optimale, nos vitrages sont assemblés en triple vitrage feuilleté 33.2 retardateur d'effraction. Sans précision de votre part, nos portes d'entrée PASSAGE vitrées sont munies de :

- L'imprimé Delta clair pour les modèles classiques
- La finition Sablage uni pour les modèles modernes

#### IMPRIMÉS STANDARDS

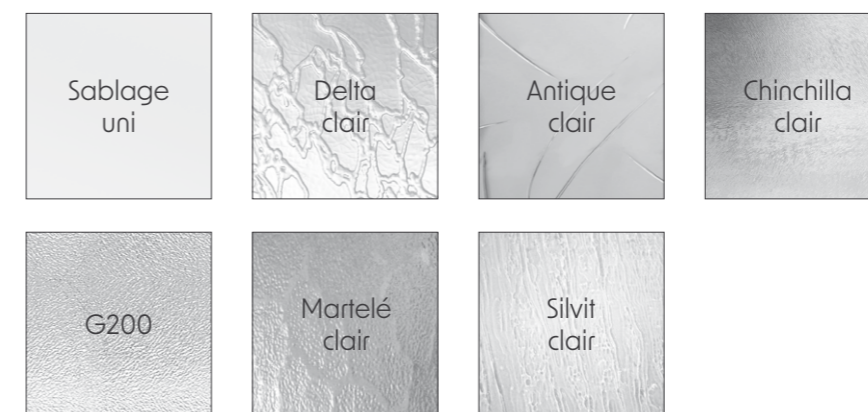

#### IMPRIMÉS HORS STANDARDS



Des croisillons blancs ou laiton en option peuvent être intégrés à la plupart de nos modèles moulurés. Le vitrage clair n'est pas disponible sur les modèles TRADITION sauf avec une grille Volutes, Rustica ou Alva.



Une multitude de vitrages décoratifs est disponible.

Demandez notre brochure spécifique.

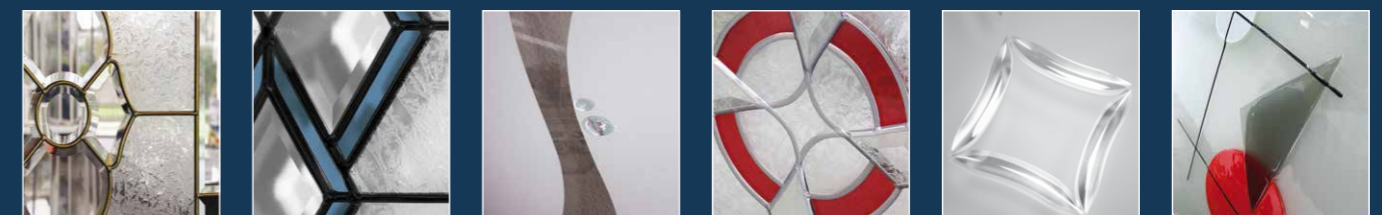

Vrai vitrail - Sablage - Fusion - Plomb - Filets de Versailles - Impression numérique

## EURASTOP SÉCURITÉ MAXIMALE

Pour aller encore plus loin dans la sécurisation de votre domicile, équipez votre porte d'entrée avec la barre en acier 12 pions anti-dégondage EURASTOP sur toute la hauteur de la porte d'entrée.



UNE EXCLUSIVITÉ  
QUI FAIT LA DIFFÉRENCE !

## PASSAGE

by EURADIF



### PENSEZ AU PACK SÉCURITÉ



La barre 12 pions EURASTOP + le cylindre haute sécurité 14 pistons avec carte de propriété

## LES ACCESSOIRES EN OPTION



### CYLINDRE HAUTE SÉCURITÉ

14 pistons, 5 clés,  
carte de propriété



### CYLINDRE À BOUTON INTÉRIEUR

6 pistons, 5 clés,  
carte de réapprovisionnement

Tous nos cylindres sont débrayables, ce qui signifie que la porte peut être ouverte à la clé de l'extérieur, même si la clé est dans le cylindre côté intérieur.

## LA GÂCHE FILANTE ÉLECTRIQUE

Compatible avec les portes munies de bâtons de tirage ou poignées intégrées.

Il suffit de raccorder la gâche électrique au contrôle d'accès de votre choix (digicode, transpondeur, bouton poussoir, interphone, etc.) via un contact sec. Le contrôle d'accès n'est pas fourni.

Lorsque le contrôle d'accès envoie un signal à la gâche électrique, elle se libère et la porte s'ouvre simplement en poussant l'ouvrant.

Lors d'une coupure de courant, la porte reste verrouillée mais vous pouvez toujours la manoeuvrer en utilisant la clé au cylindre.



## LA GÂCHE FILANTE DÉBRAYABLE

Compatible avec les portes munies de bâtons de tirage ou poignées intégrées.

Peur d'être coincé dehors en allant chercher le courrier ? Notre gâche filante débrayable est faite pour vous !

Si la porte se referme derrière vous, vous pouvez regagner votre domicile par une simple poussée sur l'ouvrant.

Il suffit d'actionner au préalable le loquet présent sur la gâche. La gâche filante débrayable est tout aussi sécuritaire que la gâche standard.

## POIGNÉES ET BÂTONS DE TIRAGE UN VASTE CHOIX DE PERSONNALISATION



### BÂTON DE TIRAGE BT6 - 1000 mm



Le BT6 - 1000 mm est toujours positionné verticalement en partie basse. Il est indissociable du modèle ARGOS. Il est disponible en option avec les modèles suivants : AMANDE, PARME, PYRITE 6, et SODALITE 8.



### BÂTON DE TIRAGE HORIZONTAL ET BOÎTE AUX LETTRES

**BT12** Longueur : 250 mm, aspect inox brossé ou laiton

Disponible avec les modèles :



### BOÎTE AUX LETTRES Couleur inox

Disponible avec les modèles :



## EURALED ÉCLAIRAGE EXTÉRIEUR INTÉGRÉ SANS PERCEMENT DU MUR



EURALED est un système d'éclairage extérieur par bandeau LED intégré dans la tapée de doublage supérieure de la porte d'entrée PASSAGE. L'éclairage est pilotable en version connectée via l'application SHELLY (Wi-Fi) ou via son boîtier de contrôle mural. Le câble d'alimentation est raccordé directement dans le dormant de la porte et ne nécessite pas de percement du mur. L'habitat reste donc préservé des fuites thermiques. EURALED est une innovation s'inscrivant dans le cadre de la RE 2020 ayant obtenu un certificat d'utilité publique par l'INPI.

### LE MICROVISEUR

Liste des modèles compatibles :

ABRICOT	BASALTE	CIPOLIN A	GRAMME PLEIN	LISERON	SILEX
ALCOR 2L	BELL 2	CIPOLIN B	GRANITE A	MELON	SIRIUS 1, 3, 5
ALCOR PLEIN	BELL PLEIN	CYAN 2	GRAPHITE 1	MEXICO 1	SIRIUS PLEIN
AMANDE	BRUN	DIORITE	GRAPHITE A	MORENO PLEIN	SPENCER PLEIN
ANTARES PLEIN	CALCITE A	EDISON PLEIN	HYDRE	NOBEL PLEIN	TRINIDAD 6
ARDOISE	CAPELLA PLEIN	ELECTRA PLEIN	JASPE 1	PARME	VANILLE 3
ARGOS	CARMIN	EURYALE	JUDSON 1	POLARIS PLEIN	VEGA PLEIN
ATRIA 2L	CELADON	FRANKLIN PLEIN	JUDSON PLEIN	POURPRE	VERSEAU PLEIN
ATRIA PLEIN	CIPOLIN 1	GRAMME 2	LILAS	SCHISTE 1	



### LA SERRURE MOTORISÉE PRATIQUE ET SÉCURITAIRE

Pilotage :

Avec le lecteur biométrique posé sur l'ouvrant ou à distance via Wi-Fi avec votre smartphone et l'application EKEY Bionyx

Descriptif :

- Pour portes avec bâton de tirage ou poignée intégrée
- Serrure motorisée multipoint
- 2 crochets / 4 pènes ronds / Pêne dormant
- Gâche filante
- 5 clés avec carte de réapprovisionnement
- Ouverture à la clé si coupure de courant

Alimentation :

Transformateur DIN 230/12V fourni à positionner entre la sortie câble de la porte et le réseau électrique

La serrure se déverrouille en actionnant votre contrôle d'accès (digicode ou smartphone). Vous n'avez plus qu'à pousser pour entrer.



Lecteur d'empreintes



Smartphone via l'app EKEY Bionyx

Compatible avec les box :



# PORTE CONNECTÉE **somfy.** L'ACCÈS CLÉ DE VOTRE LOGEMENT

Nos rythmes de vie quotidiens sont agités...  
Est-ce que la porte est verrouillée ? Qui rentre ? Qui sort ?  
Comment donner l'accès à votre logement à distance ?

Combinant un design épuré et les dernières technologies, Door Keeper offre une solution fiable pour sécuriser et gérer les accès du domicile.



## Sécurité & sérénité



La nouvelle motorisation connectée Somfy pour serrure apporte plus de liberté, mais surtout plus de sécurité à votre maison. Plus qu'un simple accès, la porte devient un élément actif de la sécurité de votre logement.

- Détecteur de fermeture
- Détecteur d'intrusion



## Simplicité

Depuis l'application Somfy Keys, gardez la main sur l'accès à votre logement. Générez un code provisoire à distance pour votre famille, vos locataires, votre cousin qui passe à l'improviste ou la personne chargée de nourrir votre animal pendant votre absence.

Quand vous n'êtes pas chez vous, une notification vous prévient du retour des enfants à la maison. Grâce au lecteur avec clavier à codes, plus besoin de clé et donc plus de risque de les perdre.



Le digicode (en option) est livré avec un badge (1), un bracelet (2) et une carte (3). Des badges supplémentaires peuvent être commandés.

## Door Keeper est simple d'usage, intuitive, performante, robuste et silencieuse.

- Ouverture de la porte en quelques secondes
- Mode Discret : Ouverture en silence
- Leave'n'Lock : Verrouillage intelligent quand vous quittez votre domicile
- Alerte en cas de porte oubliée ouverte

La technologie IntelliTAG® détecte les vibrations d'une tentative d'intrusion avant même l'effraction et permet de dissuader les intrus avant qu'ils ne pénètrent dans votre logement.

# PORTE CONNECTÉE **NUKI** LA DOMOTIQUE SIMPLE ET ABORDABLE

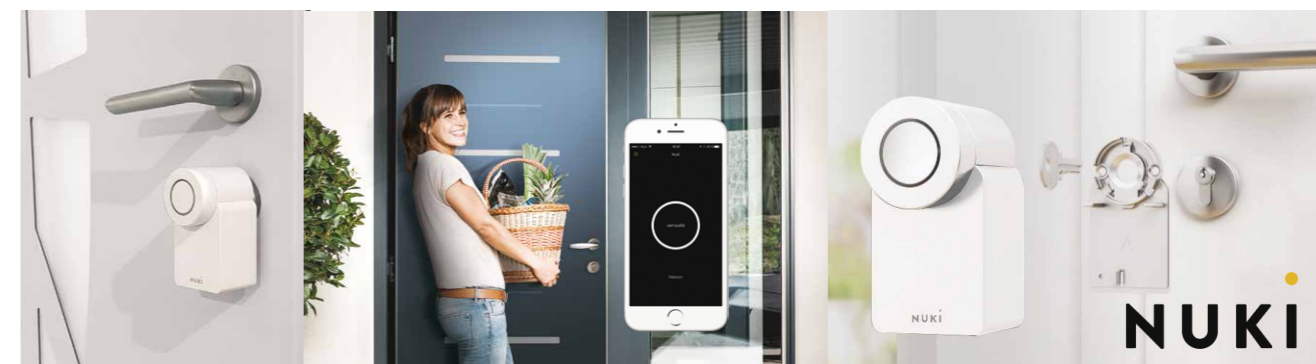

## Avec le kit NUKI Combo, transformez votre smartphone en clé intelligente !

Paramétrez l'application pour que la porte s'ouvre automatiquement quand vous rentrez chez vous et se verrouille quand vous quittez votre domicile. Si vous n'avez pas votre smartphone sur vous, pas de panique ! Vous pouvez manoeuvrer la porte avec la clé côté extérieur et avec le bouton rotatif intégré au Smartlock côté intérieur. Avec le Bridge inclus, le Smartlock se connecte à internet et vous pouvez créer des autorisations d'accès personnalisées : il gère à distance l'ouverture de la porte d'entrée pour vos invités, artisans, personnel d'entretien, de manière récurrente ou occasionnelle. Le visiteur reçoit alors un code d'accès unique, utilisable pendant la plage horaire programmée.

## Installation facile et rapide

Le boîtier Smart Lock de Nuki se fixe très facilement sur le cylindre du côté intérieur de la porte d'entrée et est prêt à l'emploi en moins de 3 minutes. Son installation ne nécessite ni perceuse, ni vis, ni alimentation électrique. Les 4 piles AA sont fournies.



## Associez un lecteur d'empreinte digitale EKEY UNO à votre kit NUKI Combo !

Ce lecteur d'empreinte digitale est exclusivement compatible avec le kit NUKI Combo. Il vous permet d'ouvrir facilement la porte avec votre doigt. Le pilotage s'effectue via l'application smartphone EKEY UNO. Le montage s'effectue en quelques minutes et convient pour l'extérieur et pour l'intérieur. Jusqu'à 200 doigts et 20 utilisateurs peuvent être enregistrés.



## LES TYPES D'OUVERTURE DES SOLUTIONS POUR TOUTES LES DIMENSIONS

### Tierces et impostes fixes



Possibilité d'inclure une ou deux traverses sur les tierces vitrées. Pas de traverse sur imposte. Dimensions MINI : selon le modèle choisi. Consulter le cahier technique.

### Semi-fixes et double vantail symétrique



#### Semi-fixe plein :

Le semi-fixe plein est toujours lisse, sans décor.

#### Double vantail :

Pour des raisons esthétiques, les portes des collections EQUILIBRE et CONVEX' sont munies de leurs poignées spéciales sur chacun des vantaux symétriques en face extérieure.

### Compositions spécifiques pour les modèles Spencer et Nobel

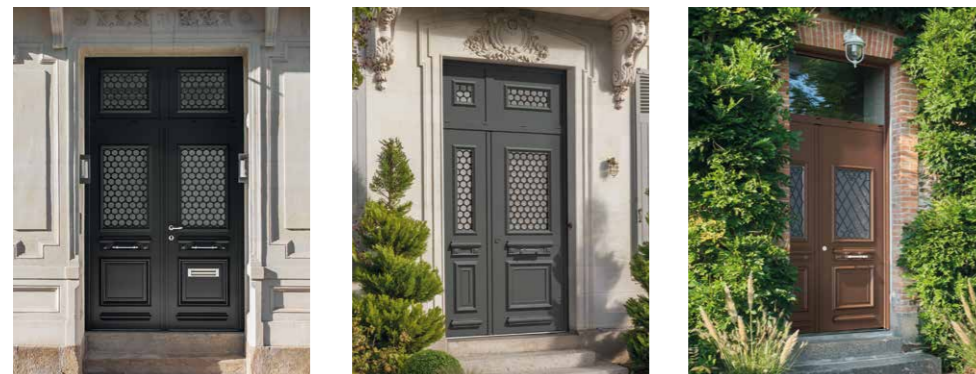

Les modèles Spencer et Nobel peuvent être associés à des parties latérales fixes ou semi-fixes de mêmes design : Spencerside et Nobelside. Ces modèles sont également disponibles avec des impostes moulurées munies de la grille Alva. Retrouvez toutes les possibilités d'adaptations aux pages 110 à 115.

## L'OUVRANT DE CHANTIER PRÉSERVEZ VOTRE PORTE D'ENTRÉE



Réutilisable, l'ouvrant de chantier est à poser sur le dormant définitif. Il permet de ne pas endommager l'ouvrant final durant toute la durée du chantier.

Il est livré prêt à être mis en bois :

- pour une cote tableau de 2150 x 900 mm
- muni de sa serrure
- muni de ses paumelles
- brut (non peint)
- lisse (sans décor)

## DES PERFORMANCES CERTIFIÉES, UN CONFORT ASSURÉ ÉCONOMIES D'ÉNERGIE ET DURABILITÉ

Votre porte d'entrée ne doit pas se contenter d'être esthétique et sécurisée. Son rôle est aussi de vous protéger du froid, de la chaleur et du bruit. Les portes d'entrée en aluminium PASSAGE contribuent durablement à améliorer l'isolation de votre maison et à diminuer vos factures d'énergie.



Thermique  
**U<sub>d</sub> 1,1**

#### Isolation thermique pour avoir chaud l'hiver

Une porte d'entrée et des menuiseries performantes peuvent vous faire économiser jusqu'à 25% de déperdition de chaleur.

Déformation  
Classe  
**2**

#### Déformation maîtrisée sous les fortes chaleurs

En situation d'ensoleillement maximal, la déformation de l'ouvrant permet une ouverture/fermeture normale de la porte.

**27 / 32**  
dB

#### Bien-être acoustique : dormez sur vos deux oreilles

Le bruit provenant de l'extérieur est fortement atténué par la porte d'entrée pour vivre et grandir dans un environnement paisible.

**A\*4**  
**E\*7B**  
**V\*C3**

#### Solidité face aux agressions climatiques

La porte d'entrée est en contact constant avec l'extérieur. Les résultats AEV (Air/Eau/Vent) définissent sa résistance aux conditions climatiques, parfois extrêmes.



Nos portes d'entrée sont testées et certifiées en laboratoire.

### POUR ALLER ENCORE PLUS LOIN • LES OPTIONS DE REMPLISSAGE

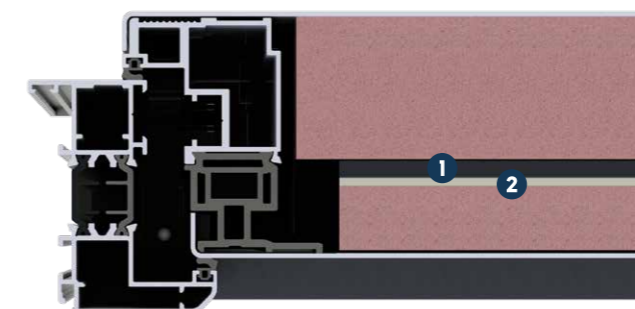

#### 1 Option Acoustique 32 dB

Un écran acoustique de 5 mm d'épaisseur peut être ajouté à l'intérieur de l'ouvrant pour améliorer les performances phoniques de votre porte d'entrée jusqu'à 32 dB.

#### 2 Option Sécurité

Tôle aluminium de 2 mm d'épaisseur pour améliorer encore davantage la sécurité sur tous les modèles, y compris les modèles vitrés.

## LES PORTES DE SERVICE VOTRE ENTRÉE SECONDAIRE MÉRITE ÉGALEMENT UNE PORTE DE QUALITÉ



Qu'elle mène au garage, à la buanderie, à un local technique ou à la cave, la porte de service donne sur l'extérieur et doit être isolante et sécurisée.

Nos portes de service sont conçues avec le même souci du détail que nos portes d'entrée PASSAGE.

- 1 Ouvrant monobloc aluminium de 79 mm  
Conception exclusive anti-effet bilame
- 2 Serrure à relevage de béquille  
4 rouleaux/1 pêne dormant
- 3 Gâche centrale
- 4 Gâches auxiliaires
- 5 Paumelles 3D à réglages simplifiés
- 6 Cylindre 5 pistons et 3 clés
- 7 Poignée New-York aspect inox
- 8 Seuil aluminium 20 mm à rupture de pont thermique



Couleurs au choix au sein de notre nuancier standard. Bicoloration sans plus-value.



PSP



PSVI  
Sablage uni  
uniquement

## DES RÉPONSES À TOUTES LES POSES AVEC NOS DORMANTS ET PROFILS

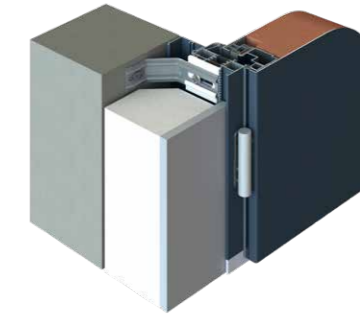

**POSE EN APPLIQUE**  
Dormant avec aile de 9 mm  
+ tapée de doublage

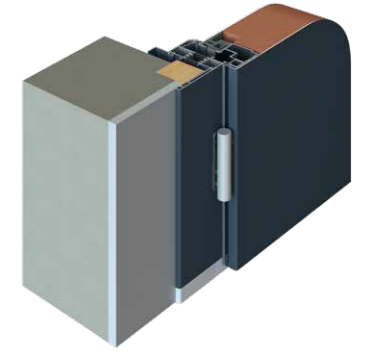

**POSE EN RENOVATION  
SUR DORMANT EXISTANT**  
Dormant avec aile de 60 mm  
+ cornière de finition extérieure



**POSE EN APPLIQUE**  
Dormant intermédiaire sans aile  
+ tapée de doublage

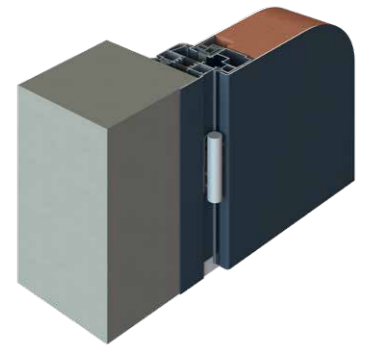

**POSE EN BORDS TABLEAU**  
Dormant étroit sans aile  
+ plat de finition

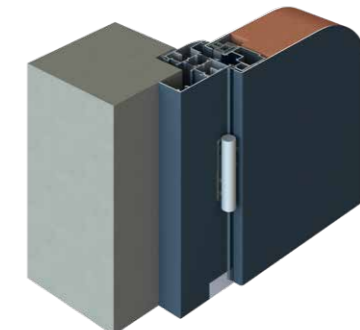

**POSE EN FEUILLURE**  
Dormant large sans aile  
+ compensateur de feuillure

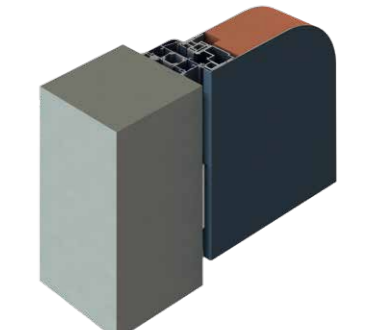

**POSE EN TUNNEL**  
Dormant intermédiaire  
sans aile

## NOUVEAU - LE COFFRET D'ENTRETIEN



Des produits adaptés pour garantir le bon fonctionnement et l'esthétique de votre porte d'entrée.

- 1 EURALUB pour l'entretien des ferrages
- 2 EURACLEAN ALUNOX pour l'entretien des pièces Alunox/Inox
- 3 EURACLEAN ALU/PVC pour l'entretien des surfaces thermolaquées

# LA CARTE D'IDENTITÉ DE VOTRE PORTE D'ENTRÉE

Découvrez tout ce qu'il faut savoir sur votre porte d'entrée en flashant le QR code sur l'étiquette positionnée en partie haute du cadre dormant de votre porte d'entrée (porte ouverte).



2023

- Numéro de commande
- Année de fabrication
- Gamme
- Nom du modèle
- Couleurs
- Quincailleries
- Dimensions
- Passage utile
- Vitrage
- Profils complémentaires
- Options
- Coefficient thermique
- Vidéo sur le réglage des quincailleries et préconisations d'entretien

Vous pouvez également vous connecter en saisissant vos codes uniques indiqués sur l'étiquette à l'adresse [www.passagebyeuradif.fr/connexion-carte-identite/](http://www.passagebyeuradif.fr/connexion-carte-identite/)

## GARANTIES, CERTIFICATIONS ET LABELS



La tenue de la couleur et des finitions de nos portes d'entrée est garantie 20 ans. Détail de nos garanties et exclusions de garantie sur nos conditions générales de vente.



Le dormant et l'ouvrant qui constituent nos portes d'entrée PASSAGE sont garantis 10 ans. Détail de nos garanties et exclusions de garantie sur nos conditions générales de vente.



Les quincailleries de nos portes d'entrée PASSAGE sont garanties 2 ans. Détail de nos garanties et exclusions de garantie sur nos conditions générales de vente.



Un laqueur certifié Qualilaquage, c'est l'assurance d'un procédé de thermolaquage maîtrisé : traitement de surface chimique, poudrage électrostatique et polymérisation.



Un produit en aluminium dont le thermolaquage est certifié Qualimarine assure un rendu esthétique de qualité qui va durer dans le temps et garantissant la meilleure résistance à la corrosion du marché.



**Composés Organiques Volatiles (COV)**  
Indique le niveau d'émission de COV entre A+ (le produit émet très peu, ou pas du tout) à C (le produit émet beaucoup).



Le marquage CE matérialise l'engagement du fabricant du produit sur sa conformité aux exigences fixées par la réglementation communautaire.



La French Fab incarne les entreprises situées en France qui se reconnaissent dans la volonté de développer l'industrie française par de fortes ambitions d'innovation et de digitalisation.

## PARCOURS DIGITAL

# PASSAGE

by EURADIF

Bien plus qu'un configurateur de portes d'entrée !



Configuration complète de la porte : dimensions, type de pose, choix du dormant et des profils complémentaires, couleurs, options diverses... et chiffrage en temps réel du produit.

## POUR LES PROFESSIONNELS

- CONFIGUREZ en 3D
- PROJETEZ la porte sur la façade
- CHIFFREZ avec vos remises
- GÉNÉREZ des plans côtés / devis
- COMMANDEZ via EDI



Simulation sur la façade du consommateur pour le conforter dans son choix.

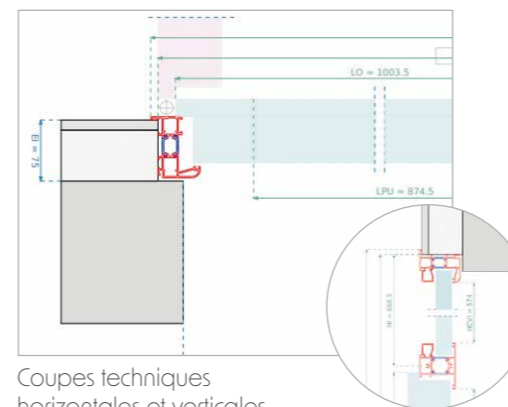

Coupes techniques horizontales et verticales professionnelles propres au chantier.



Vues de face extérieures et intérieures conformes à la réalité. Pas de mauvaises surprises pour le consommateur.

Présentation vidéo

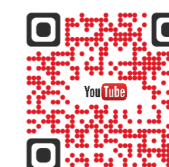

Début 2023  
Bibliothèque 3D dans  
**PRODEVIS**









































































































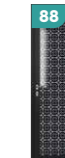















































































## POUR LES PARTICULIERS

Demandez à votre professionnel s'il dispose du configurateur 3D PASSAGE pour le grand public sur son site internet.

Vous pouvez aussi vous rendre sur [www.passagebyeuradif.fr](http://www.passagebyeuradif.fr) pour configurer votre porte d'entrée en quelques clics !



# INDEX ALPHABÉTIQUE

 84	 50	 61	 32	 84	 125	 46	 59	 65	 62	 59	 122	 52	 61	 40	 78	 125	 61	 65	 84	 78	 72	 17	 19				
 72	 116	 46	 78	 37	 71	 62	 42	 32	 71	 78	 14	 14	 72	 36	 32	 123	 33	 59	 62	 78	 50	 46	 43				
 22	 22	 22	 52	 71	 59	 66	 80	 36	 62	 40	 30	 93	 43	 35	 16	 88	 48	 87	 61	 62	 33	 116	 84				
 124	 87	 36	 26	 25	 40	 86	 52	 98	 35	 62	 48	 65	 26	 72	 116	 22	 22	 15	 14	 14	 88	 66	 62				
 33	 88	 42	 26	 27	 89	 52	 36	 19	 30	 86	 116	 91	 65	 80	 59	 71	 35	 65	 35	 52	 59	 50	 50				
 72	 50	 75	 91	 116	 116	 65	 30	 116	 100	 66	 20	 125	 71	 51	 91	 52	 75	 62	 55	 55	 52	 92	 124				
 61	 49	 66	 43	 80	 72	 75	 86	 59	 81	 75	 81	 71	 16	 48	 81	 20	 19	 66	 66	 59	 123	 49	 100				
 86	 82	 82	 75	 82	 55	 66	 42	 52	 122	 50	 122	 27	 82	 82	 88	12 ÉQUILIBRE		44 SILLAGE ÉVOLUTION		96 TRADITION		24 CONVEX'		56 SILLAGE		120 LES LUMIÈRES	
																28 OSMOZEN		68 LES CONTEMPORAINS		76 ZENITH							



# PASSAGE

by EURADIF

La meilleure façon de choisir votre porte d'entrée

POUR VOUS ACCOMPAGNER DANS VOTRE PROJET :



## THERMOLAQUAGE ÉCO-RESPONSABLE

2.0, zéro rejet liquide, zéro rejet atmosphérique et bilan carbone ultra réduit

Notre ligne de thermolaquage est labellisée **QUALILAQUAGE** et **QUALIMARINE**. Ces labels attestent de la haute durabilité de la tenue des couleurs et des finitions sur tous nos produits aluminium. Les couleurs et finitions standards **classe 2** de nos portes d'entrée **PASSAGE** témoignent de notre volonté de proposer des produits durables, faciles à entretenir et **garantis 20 ans**.

 Retrouvez tous les engagements RSE d'EURADIF sur [euradif.fr](http://euradif.fr)



SUIVEZ-NOUS SUR  
NOS RÉSEAUX SOCIAUX



PROFESSIONNEL : [euradif.fr](http://euradif.fr)  
PARTICULIER : [passagebyeuradif.fr](http://passagebyeuradif.fr)

Ce catalogue est imprimé  
sur du papier certifié FSC.

**LOGO**  
**FSC**

**EURADIF**

FABRICATION FRANÇAISE

